



# Iluminación Modular

---

**CATÁLOGO  
2026**



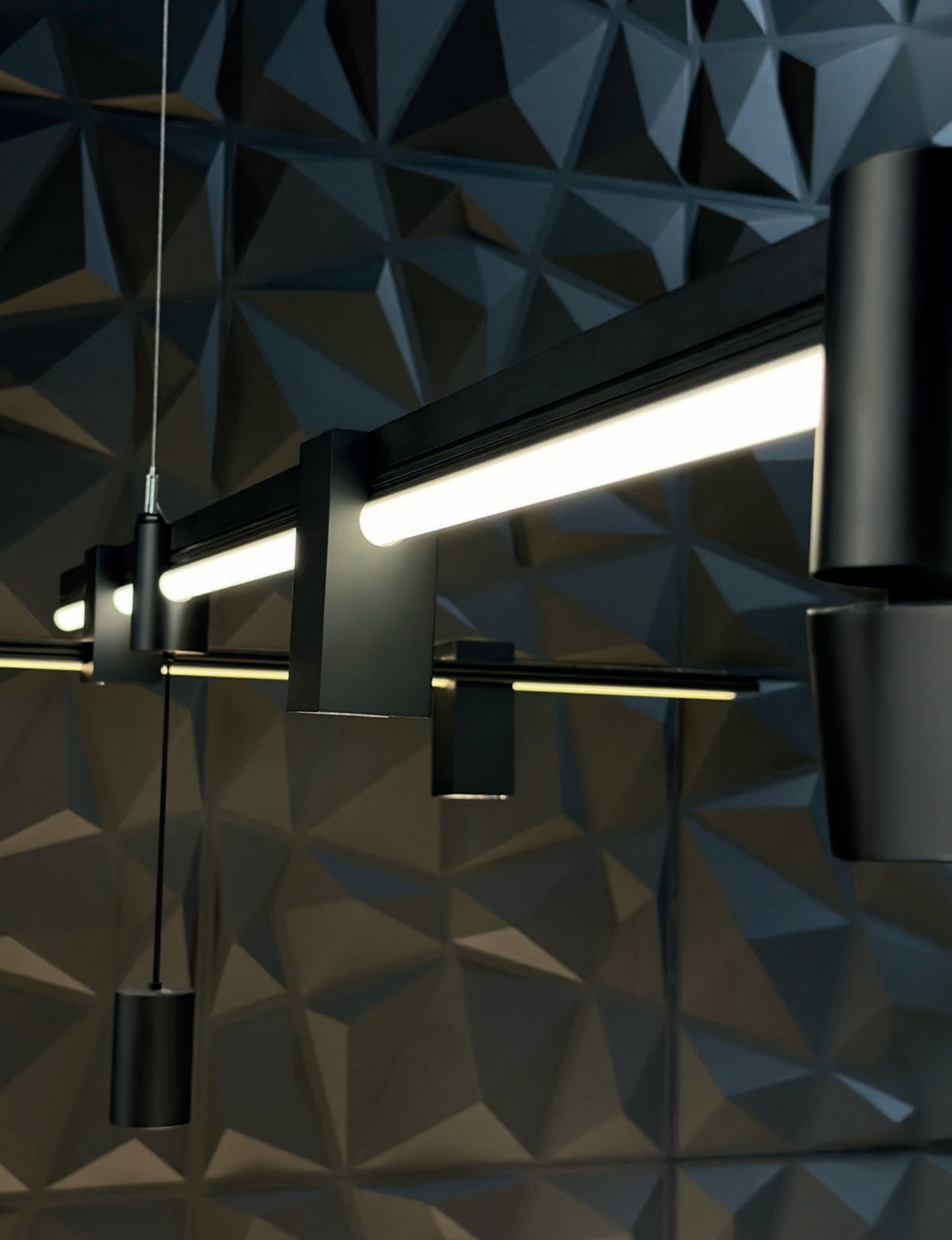

# ÍNDICE

PÁGINAS:

**4-11**

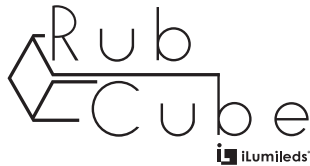

sistema  
reversi

PÁGINAS:

**12-15**

PÁGINAS:

**16-35**



RIEL  
MAGNÉTICO

PÁGINAS:

**36-53**

PÁGINAS:

**54-59**



nano  
track

PÁGINAS:

**60-73**

PÁGINAS:

**74-77**



RIEL  
ELECTRIFICADO

PÁGINAS:

**78-83**

# Luminarios

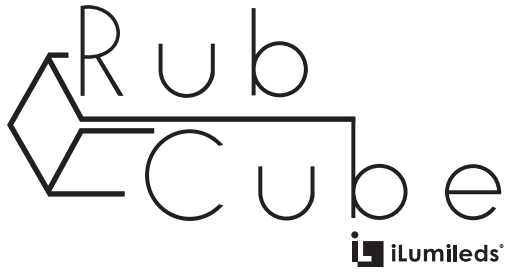

Sistema de iluminación prácticamente infinito que crece a la medida de tus necesidades. Sus luminarias rotan 360°, lo que le da opción de ser utilizado como luz directa, indirecta o para baños de pared. Con la posibilidad de formar líneas, cuadros, rectángulos, hexágonos entre otras figuras espectaculares. La oferta de accesorios es extensa para lograr estas formaciones geométricas. Compatible con atenuadores tipo TRIAC o 0-10 V.

**Aplicaciones recomendadas:** Oficinas, comercios, lobbys en hoteles, salas de conferencias.



## ILURBKL06WWWB

(Blanco cálido) 6 W  
55 cm

## ILURBKL06WNWB

(Blanco neutro) 6 W  
55 cm

Ángulo de apertura	100°
Color de luz	Blanco cálido / Blanco neutro
Alimentación	24 Vcc
Potencia	6 W



## ILURBKL12WWWB

(Blanco cálido) 12 W  
105 cm

## ILURBKL12WNWB

(Blanco neutro) 12 W  
105 cm

Ángulo de apertura	100°
Color de luz	Blanco cálido / Blanco neutro
Alimentación	24 Vcc
Potencia	12 W



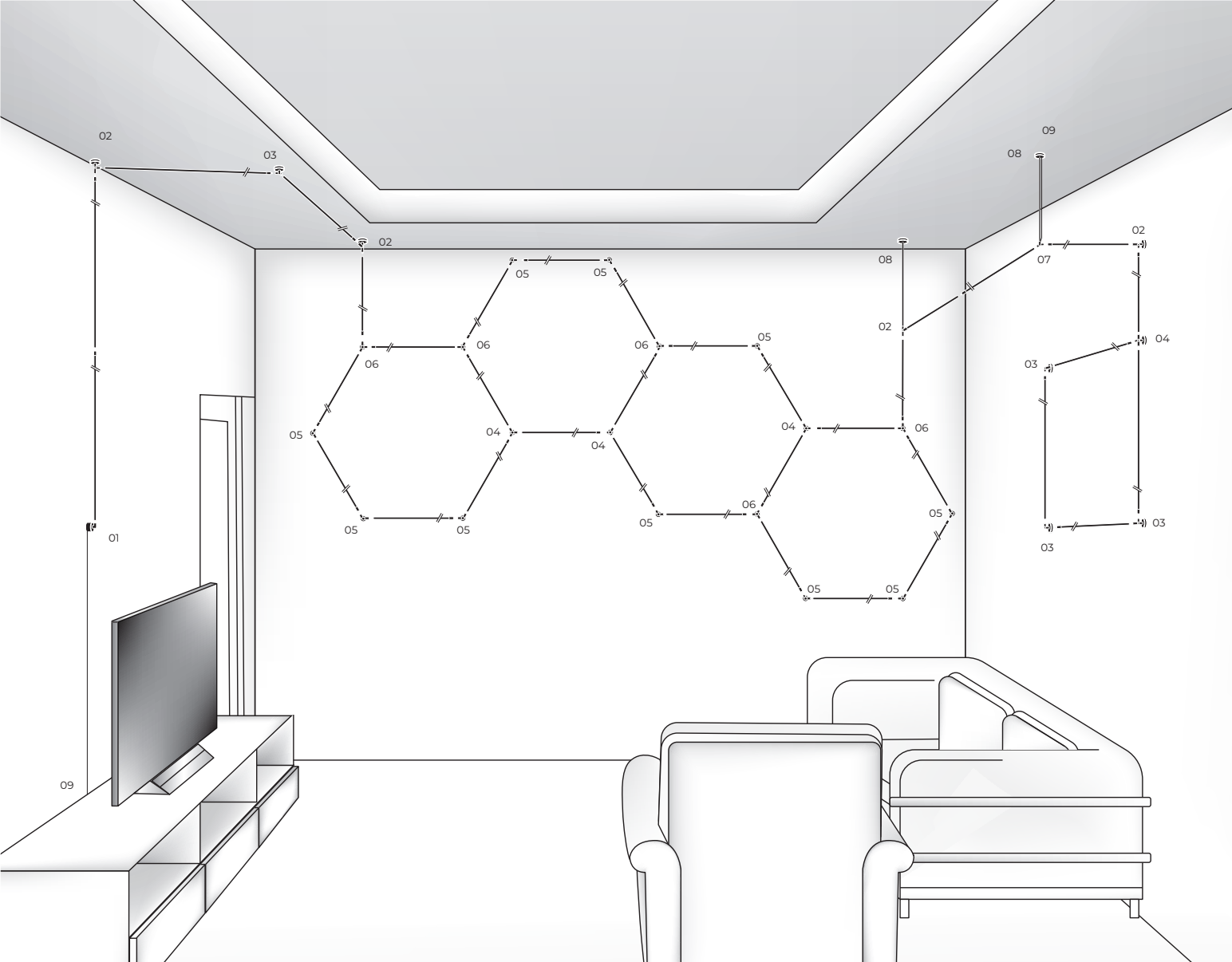

**RBKCONBOX**  
Caja de conexión con cables internos de 10 cm

**RBKCONM90V**  
Conector macho 90° conexión vertical

**RBKCONM90CABV**  
Conector macho 90° con cables internos de 110 cm conexión vertical

**RBKCONH90V**  
Conector hembra 90° conexión vertical

**RBKCONH90CABV**  
Conector hembra 90° con cables internos de 110 cm, conexión vertical

**RBKCONMH90HR**  
Conector macho-hembra 90°

**RBKCONMH90HCAB**  
Conector macho-hembra 90° con cables de 110 cm

**RBKCONMH90HL**  
Conector hembra-macho 90°

**RBKCONMH90HLCAB**  
Conector hembra-macho 90° con cables de 110 cm

**RBKCONMH180H**  
Conector macho - hembra 180°

**RBKCONHMMTHCAB**  
Conector con una entrada hembra y dos salidas macho con cables de 110 cm

**RBKCONHHMTH**  
Conector con dos entradas hembra y una salida macho.

**RBKCONHHMTH1**  
Conector con dos entradas hembra y una salida macho.

**RBKCONMMHXX**  
Conector con dos entradas hembra y dos salidas macho.

**RBKSUJ**  
Sujetador para cable

**RBKCONMH90V**  
Conector macho-hembra, 90° conexión vertical

**RBKCONMHROT**  
Conector macho-hembra de pared rotatorio 70-220° conexión vertical

**RBKCONMHROT**  
Conector macho-hembra rotatorio

**RBKCONMMHROT**  
Conector con una terminal macho y dos terminales hembra rotatorio.

**RBKCONMMHROT**  
Conector con dos terminales macho y una terminal hembra rotatorio.

**RBKCONP180FLEX**  
Cople flexible macho-hembra

**RBKBRCONEX3HCAB**  
Barra de conexión y sujeción para extremos, con tres salidas hembra de 90°, con cables de 110 cm

**RBKBRCONEX2HCAB**  
Barra de conexión y sujeción para extremos, con dos salidas hembra de 90°, con cables de 110 cm

**RBKBRCONIN2MH**  
Barra de conexión y sujeción intermedia, con dos entradas hembra y dos salidas macho.

**RBKBRCONEX2M**  
Barra de conexión y sujeción para extremos, con dos salidas macho de 90°.

**RBKBRCONIN3MH**  
Barra de conexión y sujeción intermedia, con tres entradas hembra y tres salidas macho.

**RBKBRCONEX3M**  
Barra de conexión y sujeción para extremos, con tres salidas macho de 90°.

**RBKLTBASM CAB**  
**RBKLTBASH CAB**  
Base de sujeción de sobreponer, con conector macho / hembra de 90° con cables internos de 10 cm

**RBKBASSUJ**  
Base de sujeción, policarbonato acabado negro para luminarios de la serie ILURBK

**RBKSUSP**  
Base de sujeción suspendida con 110 cm de cable de acero, policarbonato acabado negro para luminarios de la serie ILURB

**RBKBAR50CM**  
**RBKBAR100CM**  
Barra de sujeción de 50 cm / 100 cm





# Luminarios

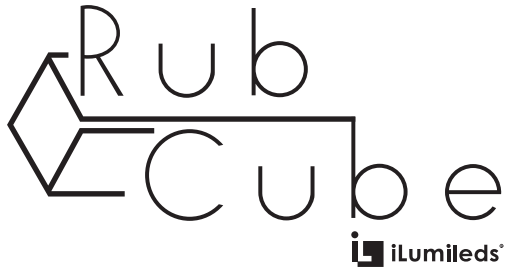

Luz directa y riel electrificado en un solo sistema. Mueve las múltiples opciones de luminarios dentro del sistema de acuerdo con tus necesidades y modifica la posición de la luz de un eje paralelo a un eje perpendicular, lo que ofrece la versatilidad de tener luz directa o indirecta para baño de luz en muros. Escala del modelo tradicional al sistema con riel electrificado, donde es posible utilizar diferentes tipos de luminarios como spots, floods o rectangulares puntuales fijos o dirigibles.

**Aplicaciones recomendadas:** Oficinas, museos, galerías de arte, comercios, residenciales.

Accesorios utilizados en el esquema

-  **RBKCONBOX** 01
-  **RBKCONMHROTV** 02
-  **RBKBAR50CM**  
**RBKBAR100CM** 03
-  **RBKCONMH90HR** 04
-  **RBKLTRECPD12WWWB** 05
-  **RBKLTRECPD12WWWB** 06
-  **RBKCONMH90HL** 07
-  **RBKCONMH90HLCAB** 08
-  **RBKLTSPOT10WWWB** 09
-  **RBKLTFLD10WWWB** 10
-  **RBKCONH90V** 11
-  **ILUDA5ENI350W24** 12

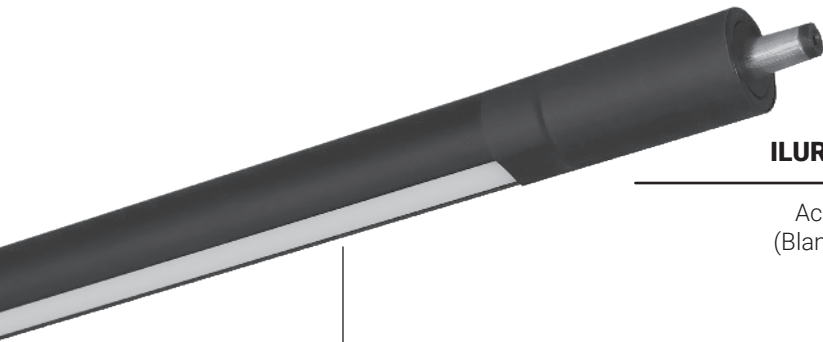

Illuminación de 100° de apertura

## ILURBKLT05WWWB

Acabado negro  
(Blanco cálido) 5 W  
55 cm

Ángulo de apertura	100°
Color de luz	Blanco cálido
Alimentación	24 Vcc
Potencia	5 W



Riel electrificado 24 V cc

## ILURBKLT05WNWB

Acabado negro  
(Blanco neutro) 5 W  
55 cm

Ángulo de apertura	100°
Color de luz	Blanco neutro
Alimentación	24 Vcc
Potencia	5 W





[ 800 lm  
(blanco cálido) ]



[ 850 lm  
(blanco neutro) ]



[ 960 lm  
(blanco cálido) ]



[ 1 020 lm  
(blanco neutro) ]



[ 800 lm  
(blanco cálido) ]



[ 850 lm  
(blanco neutro) ]



[ 960 lm  
(blanco cálido) ]



[ 1 020 lm  
(blanco neutro) ]

**RBKLTFLOOD10WWWB**

**RBKLTFLOOD10WNWB**

Luminario para riel RBKLT, tipo flood, de LED, 10 Watts, óptica 120°, aluminio acabado negro, 24V cc, protección IP20, atenuable

**RBKLTRECP12WWWB**

**RBKLTRECP12WNWB**

Luminario para riel RBKLT, rectangular puntual, de LED, 12 Watts, óptica 24°, aluminio acabado negro, 24V cc, protección IP20, atenuable

**RBKLTSPOT10WWWB**

**RBKLTSPOT10WNWB**

Luminario para riel RBKLT, tipo SPOT dirigible, de LED, 10 Watts, óptica 24°, aluminio acabado negro, 24V cc, protección IP20, atenuable

**RBKLTRECPD12WWWB**

**RBKLTRECPD12WNWB**

Luminario para riel RBKLT, rectangular puntual dirigible, de LED, 12 Watts, óptica 24°, aluminio acabado negro, 24V cc, protección IP20, atenuable



**RBKCONBOX**

Caja de conexión con cables internos de 10 cm



**RBKCONM90V**

Conector macho 90° conexión vertical



**RBKCONM90CABV**

Conector macho 90° con cables internos de 110 cm conexión vertical



**RBKCONH90V**

Conector hembra 90° conexión vertical

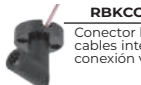

**RBKCONH90CABV**

Conector hembra 90° con cables internos de 110 cm, conexión vertical



**RBKCONMH90HR**

Conector macho-hembra 90°



**RBKCONMH90HRCAB**

Conector macho-hembra 90° con cables de 110 cm



**RBKCONMH90HL**

Conector hembra-macho 90°



**RBKCONMH90HLCAB**

Conector hembra-macho 90° con cables de 110 cm



**RBKCONMH180H**

Conector macho - hembra 180°



**RBKCONHMMTHCAB**

Conector con una entrada hembra y dos salidas macho con cables de 110 cm



**RBKCONHHMTH**

Conector con dos entradas hembra y una salida macho.



**RBKCONHHMTHI**

Conector con dos entradas hembra y una salida macho.



**RBKCONMMHXX**

Conector con dos entradas hembra y dos salidas macho.



**RBKSUJ**

Sujetador para cable



**RBKCONMH90V**

Conector macho-hembra, 90° conexión vertical



**RBKCONMHROT**

Conector macho-hembra de pared rotatorio 70-220° conexión vertical



**RBKCONMHROT**

Conector macho - hembra rotatorio

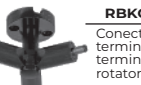

**RBKCONMMHROT**

Conector con una terminal macho y dos terminales hembra rotatorio.



**RBKCONMMHROT**

Conector con dos terminales macho y una terminal hembra rotatorio.



**RBKCOPI80FLEX**

Cople flexible macho-hembra



**RBKBRCONEX3HCAB**

Barra de conexión y sujeción para extremos, con tres salidas hembra de 90°, con cables de 110 cm



**RBKBRCONEX2HCAB**

Barra de conexión y sujeción para extremos, con dos salidas hembra de 90°, con cables de 110 cm



**RBKBRCONIN2MH**

Barra de conexión y sujeción intermedia, con dos entradas hembra y dos salidas macho.



**RBKBRCONEX2M**

Barra de conexión y sujeción para extremos, con dos salidas macho de 90°.



**RBKBRCONIN3MH**

Barra de conexión y sujeción intermedia, con tres entradas hembra y tres salidas macho.



**RBKBRCONEX3M**

Barra de conexión y sujeción para extremos, con tres salidas macho de 90°.



**RBKLTBASMCAB**

Base de sujeción de sobreponer, con conector macho / hembra de 90° con cables internos de 10 cm

**RBKBAR50CM**

**RBKBAR100CM**

Barra de sujeción de 50 cm / 100 cm





# Luminarios

## sistema reversi

Un sistema de luz directa y riel electrificado combinado que te permite cambiar la ubicación de los diferentes modelos de luminarios de acuerdo con tus necesidades. Conector que permite instalar un elemento lineal desde el eje paralelo al piso al eje paralelo a la pared y lograr baños de luz en ambas superficies. Por alimentarse a través de una fuente de 24 V cc, es posible crecer el sistema prácticamente de forma infinita.

**Aplicaciones recomendadas:** Oficinas, comercios, museos, galerías de arte, residenciales.

### Accesorios utilizados en el esquema

	<b>RVSCONCAB</b>	01
	<b>RVSCOPX</b>	02
	<b>ILURVRECS12WNWB</b>	03
	<b>ILURVSCILS12WWWB ILURVSCILS12WNWB</b>	04
	<b>ILURVSSPT12WNWB</b>	05
	<b>KITCOLRVS</b>	06
	<b>CP360WE</b>	12

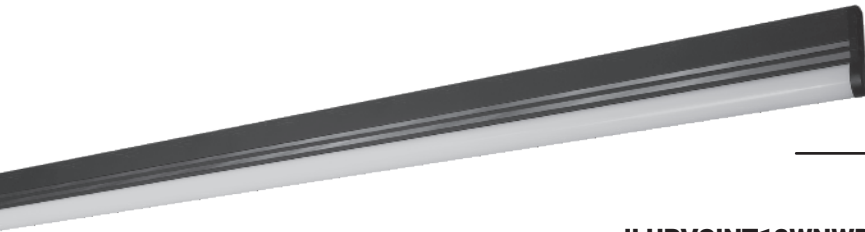

### ILURVSINT12WNWB

Acabado negro  
(Blanco neutro) 12 W

### ILURVSINT12WWWB

Acabado negro  
(Blanco cálido) 12 W

Ángulo de apertura	340° (accesorios 36°)
Color de luz	Blanco cálido / Blanco neutro
Alimentación	24 Vcc
Potencia	12 W

<b>NOM</b>	IP 20	3 000 K Blanco cálido	FL 960 Lúmenes Blanco cálido	4 100 K Blanco neutro	FL 1020 Lúmenes Blanco neutro	no atenuable
------------	-------	--------------------------	------------------------------------	--------------------------	-------------------------------------	-----------------

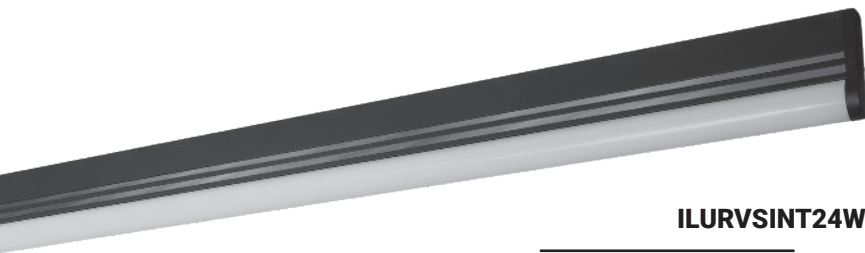

### ILURVSINT24WWWB

[ Acabado negro  
(Blanco cálido) 24 W]

### ILURVSINT24WNWB

Acabado negro  
(Blanco neutro) 24 W]

Ángulo de apertura	340° (accesorios 36°)
Color de luz	Blanco cálido / Blanco neutro
Alimentación	24 Vcc
Potencia	24 W

<b>NOM</b>	IP 20	3 000 K Blanco cálido	FL 1920 Lúmenes Blanco cálido	4 100 K Blanco neutro	FL 2040 Lúmenes Blanco neutro	no atenuable
------------	-------	--------------------------	-------------------------------------	--------------------------	-------------------------------------	-----------------

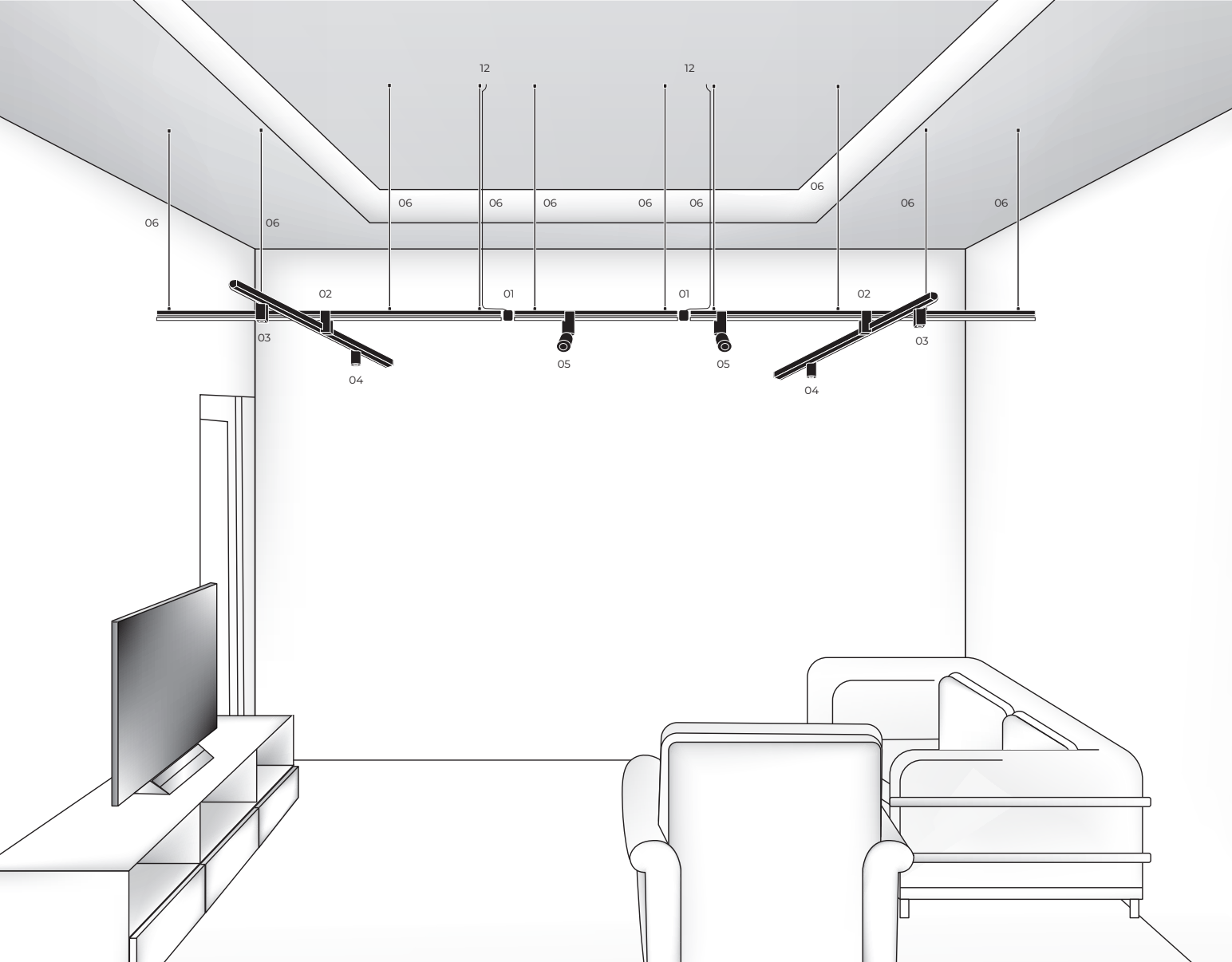

**RVSCONCAB**  
Conector con cable de 25 cm para sistema ILURVS, acabado negro, IP20



**RVSSUJSOB**  
Sujetador para sobreponer compatible con sistema ILURVS, acabado negro, IP20



**RVSCOPX**  
Cople en forma de X para sistema ILURVS mecánico y electrificado acabado negro, IP20



**KITCOLRVS**  
Kit de suspensión para sistema ILURVS, incluye 2 cables de acero de 1.5 m



**RVSCON**  
Conector para sistema ILURVS, acabado negro, IP20

## Luminarios

3 000 K **FL 960** 4 100 K **FL 1020** **no**  
Blanco cálido Lúmenes Blanco neutro Lúmenes Blanco neutro atenuable



**ILURVSRECS12WWWB**  
**ILURVSRECS12WNWB**  
Luminario de LED, rectangular con fijación lateral superior, 12 W , Blanco cálido / Blanco neutro



**ILURVSREC12WWWB**  
**ILURVSREC12WNWB**  
Luminario de LED, rectangular con fijación trasera superior, 12 W , Blanco cálido / Blanco neutro



**ILURVSCIL12WWWB**  
**ILURVSCIL12WNWB**  
Luminario de LED, cilíndrico con fijación trasera superior, 12 W , Blanco cálido / Blanco neutro



**ILURVSCILS12WWWB**  
**ILURVSCILS12WNWB**  
Luminario de LED, cilíndrico con fijación lateral superior, 12 W , Blanco cálido / Blanco neutro



**ILURVSSUR12WWWB**  
**ILURVSSUR12WNWB**  
Luminario de LED, suspendido redondo con fijación trasera superior, 12 W , Blanco cálido / Blanco neutro



**ILURVSSUC12WWWB**  
**ILURVSSUC12WNWB**  
Luminario de LED, suspendido cuadrado con fijación trasera superior, 12 W , Blanco cálido / Blanco neutro



**ILURVSSPTS12WWWB**  
**ILURVSSPTS12WNWB**  
Luminario de LED, tipo spot dirigible con fijación lateral superior, 12 W , Blanco cálido / Blanco neutro



**ILURVSSPT12WWWB**  
**ILURVSSPT12WNWB**  
Luminario de LED, tipo spot dirigible con fijación trasera superior, 12 W , Blanco cálido / Blanco neutro

"Es la opción ideal para quienes buscan una solución estética, eficiente y completamente integrable."









# Luminarios

sistema modular

# ILUINT

Si de diseño se trata, este sistema atenuado con coples iluminados ofrece múltiples opciones de diseño y aplicaciones como líneas, cuadros, hexágonos, octágonos, curvas o círculos combinadas o separadas. No requiere de ninguna fuente externa para su operación, ya que trabaja directamente a 127 V ~ compatible con atenuadores tipo TRIAC.

**Aplicaciones recomendadas:** Oficinas, comercios, gimnasios, agencias de autos, residenciales.

-  **ILUDWCOP2LWWSOB** 01
-  **ILUDWCOP3LWWSOB** 02
-  **ILUDWBOXWWSOB** 03
-  **ILUDWCOP2LWWSUS** 04

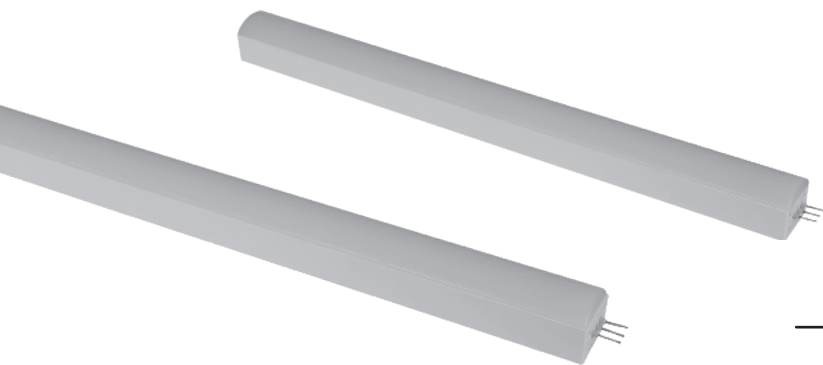

**ILUINTDW35CMLWW**

Luminario recto 35 cm  
(5 W)

**ILUINTDW28CMLWW**

Luminario recto 28 cm  
(4 W)



**ILUINTDW26CMCWW**

Luminario curvo 26 cm  
(4 W)

**ILUINTDW38CMCWW**

Luminario curvo 38 cm  
(5 W)

Ángulo de apertura	120°
Color de luz	Blanco cálido
Alimentación	127 Vca
Potencia	4 W / 5 W

**NOM** IP 20 3 000 K FL 300 FL 375 CRI 80 

Blanco cálido Lúmenes Blanco cálido Lúmenes Blanco cálido

Ángulo de apertura	120°
Color de luz	Blanco cálido
Alimentación	127 Vca
Potencia	4 W / 5 W

**NOM** IP 20 3 000 K FL 300 FL 375 CRI 80 

Blanco cálido Lúmenes Blanco cálido Lúmenes Blanco cálido

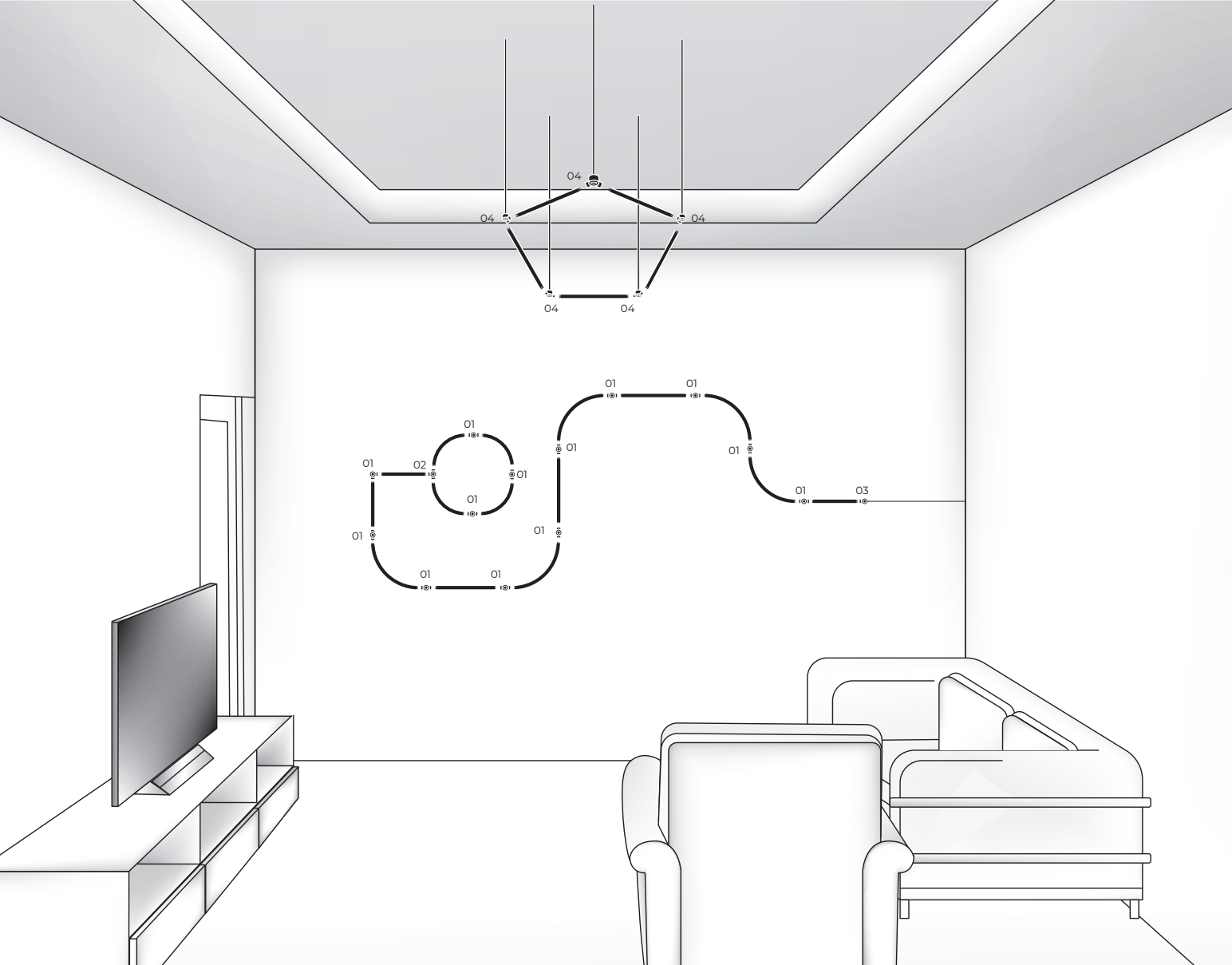

**Nota:**  
 Todos los coples iluminados tienen cable de alimentación de 10 cm de longitud.

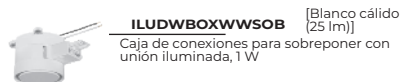

**ILUDWBOXWWSOB** [Blanco cálido (25 lm)]  
 Caja de conexiones para sobreponer con unión iluminada, 1 W

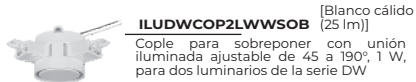

**ILUDWCOP2LWWSOB** [Blanco cálido (25 lm)]  
 Cople para sobreponer con unión iluminada ajustable de 45 a 190°, 1 W, para dos luminarios de la serie DW

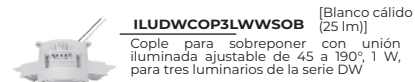

**ILUDWCOP3LWWSOB** [Blanco cálido (25 lm)]  
 Cople para sobreponer con unión iluminada ajustable de 45 a 190°, 1 W, para tres luminarios de la serie DW

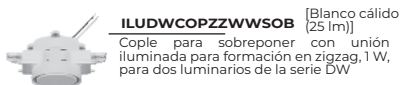

**ILUDWCOPZZWWSOB** [Blanco cálido (25 lm)]  
 Cople para sobreponer con unión iluminada para formación en zigzag, 1 W, para dos luminarios de la serie DW

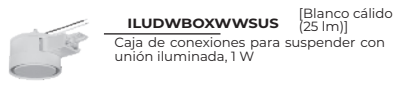

**ILUDWBOXWWSUS** [Blanco cálido (25 lm)]  
 Caja de conexiones para suspender con unión iluminada, 1 W

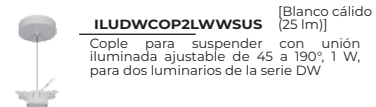

**ILUDWCOP2LWWSUS** [Blanco cálido (25 lm)]  
 Cople para suspender con unión iluminada ajustable de 45 a 190°, 1 W, para dos luminarios de la serie DW

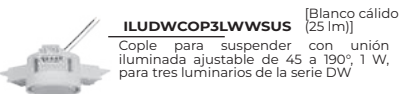

**ILUDWCOP3LWWSUS** [Blanco cálido (25 lm)]  
 Cople para suspender con unión iluminada ajustable de 45 a 190°, 1 W, para tres luminarios de la serie DW

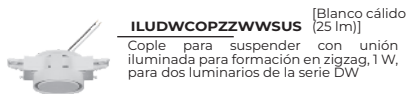

**ILUDWCOPZZWWSUS** [Blanco cálido (25 lm)]  
 Cople para suspender con unión iluminada para formación en zigzag, 1 W, para dos luminarios de la serie DW



**SUSPDW**  
 Kit de cable de acero y soporte para suspender coples de la serie DW

"La familia ILUINT transforma la iluminación en un recurso creativo, funcional y adaptativo para cualquier espacio."

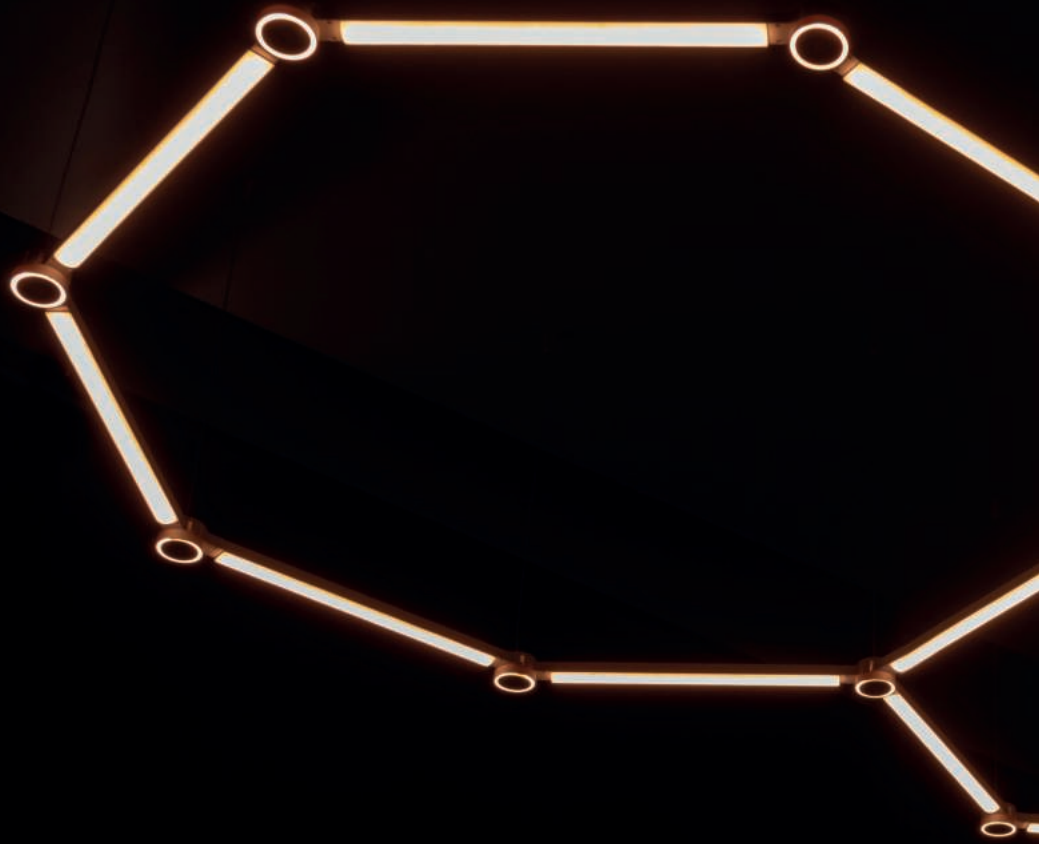



# Luminarios



Este sistema de luminarios interconectables permite crear configuraciones geométricas variadas curvas y asimétricas gracias a sus coples ajustables de 45 a 190°, conectores en forma de zigzag, y accesorios para suspender o sobreponer. Disponible en temperaturas de color blanco neutro compatibles con dimmers TRIAC de 127 V ~

**Aplicaciones recomendadas:** Oficinas, comercios, gimnasios, agencias de autos, residenciales.

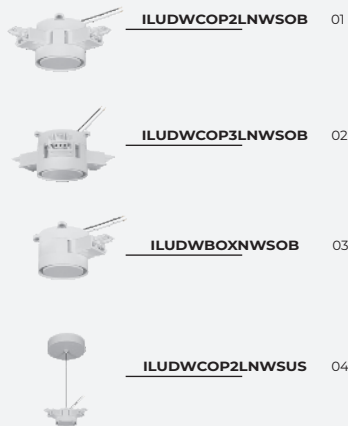

**ILUINTDW35CMLNW**

Luminario recto 35 cm  
(5 W)

**ILUINTDW28CMLNW**

Luminario recto 28 cm  
(4 W)



**ILUINTDW38CMCNW**

Luminario curvo 38 cm  
(5 W)

**ILUINTDW26CMCNW**

Luminario curvo 26 cm  
(4 W)

Ángulo de apertura	120°
Color de luz	Blanco neutro
Alimentación	127 Vca
Potencia	4 W / 5 W



Ángulo de apertura	120°
Color de luz	Blanco neutro
Alimentación	127 Vca
Potencia	4 W / 5 W



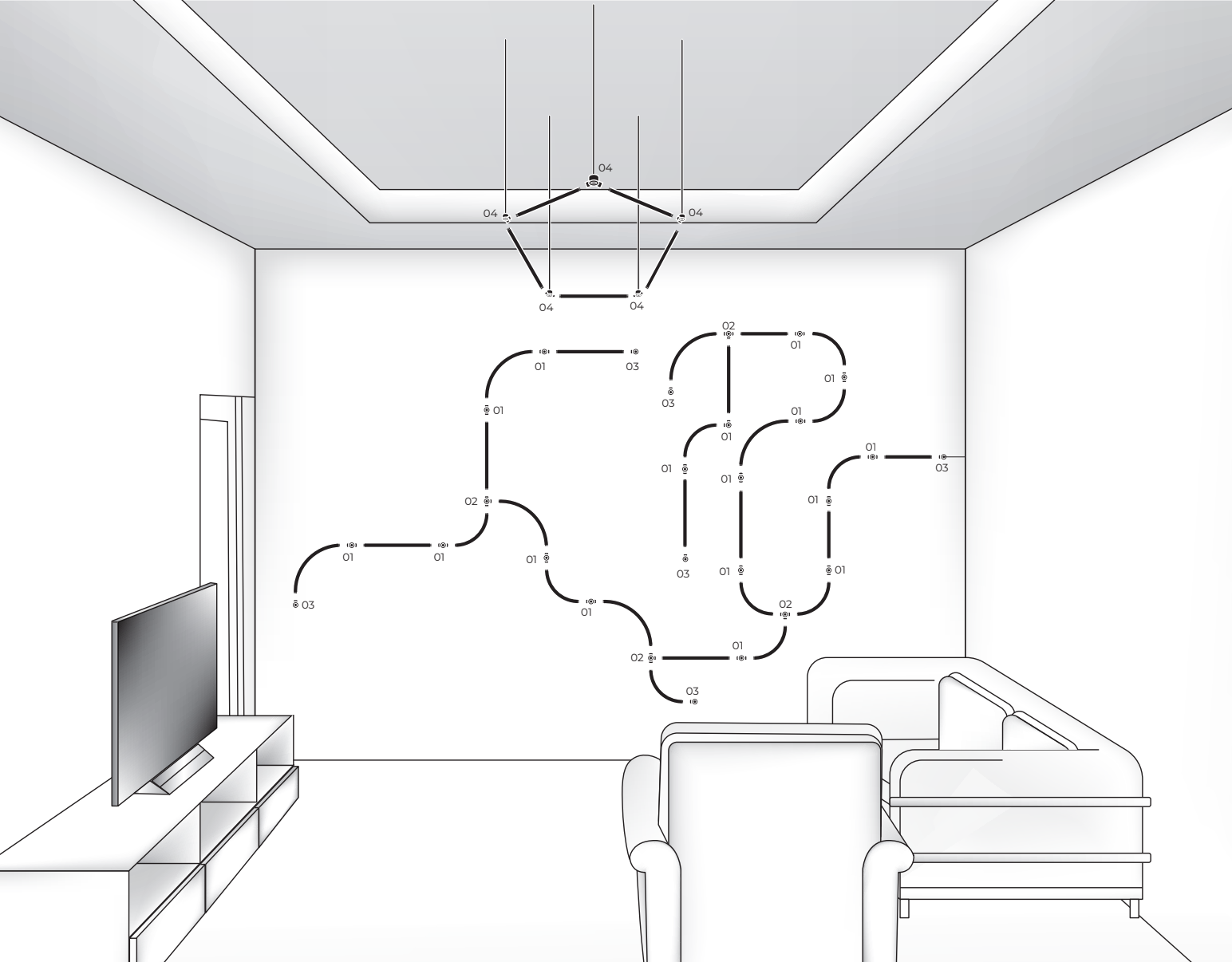

**Nota:**  
 Todos los coples iluminados tienen cable de alimentación de 10 cm de longitud.

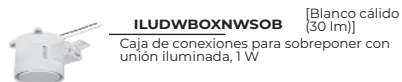

**ILUDWBOXNWSOB** [Blanco cálido 30 lm]  
 Caja de conexiones para sobreponer con unión iluminada, 1 W

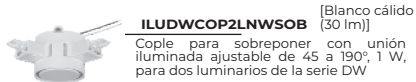

**ILUDWCOP2LNWSOB** [Blanco cálido 30 lm]  
 Cople para sobreponer con unión iluminada ajustable de 45 a 190°, 1 W, para dos luminarios de la serie DW

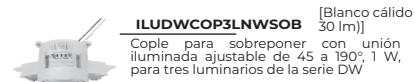

**ILUDWCOP3LNWSOB** [Blanco cálido 30 lm]  
 Cople para sobreponer con unión iluminada ajustable de 45 a 190°, 1 W, para tres luminarios de la serie DW

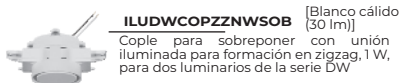

**ILUDWCOPZZNWSOB** [Blanco cálido 30 lm]  
 Cople para sobreponer con unión iluminada para formación en zigzag, 1 W, para dos luminarios de la serie DW

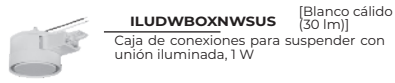

**ILUDWBOXNWSUS** [Blanco cálido 30 lm]  
 Caja de conexiones para suspender con unión iluminada, 1 W

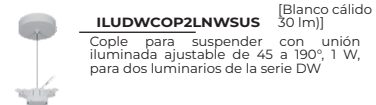

**ILUDWCOP2LNWSUS** [Blanco cálido 30 lm]  
 Cople para suspender con unión iluminada ajustable de 45 a 190°, 1 W, para dos luminarios de la serie DW

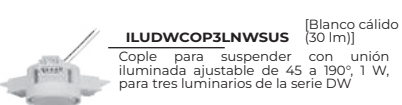

**ILUDWCOP3LNWSUS** [Blanco cálido 30 lm]  
 Cople para suspender con unión iluminada ajustable de 45 a 190°, 1 W, para tres luminarios de la serie DW

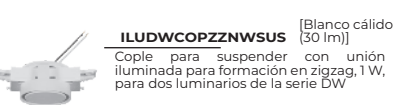

**ILUDWCOPZZNWSUS** [Blanco cálido 30 lm]  
 Cople para suspender con unión iluminada para formación en zigzag, 1 W, para dos luminarios de la serie DW



**SUSPDW**  
 Kit de cable de acero y soporte para suspender coples de la serie DW

"La familia ILUINT transforma la iluminación en un recurso creativo, funcional y adaptativo para cualquier espacio."





# Luminarios



Un sistema de ensamble sencillo y rápido, que permite crear formaciones geométricas rectas con sus 3 coples iluminados en forma de "L", "T" y "X". Su conector rápido le permite expandirse con un solo clic; mientras que, la conexión directa a 127 V ~ no requiere de ningún tipo de fuente de alimentación externa. Puede instalarse empotrado, sobrepuesto o suspendido con los kits disponibles.

**Aplicaciones recomendadas:** Oficinas, comercios, agencias de autos, residenciales.

## Accesorios utilizados en el esquema

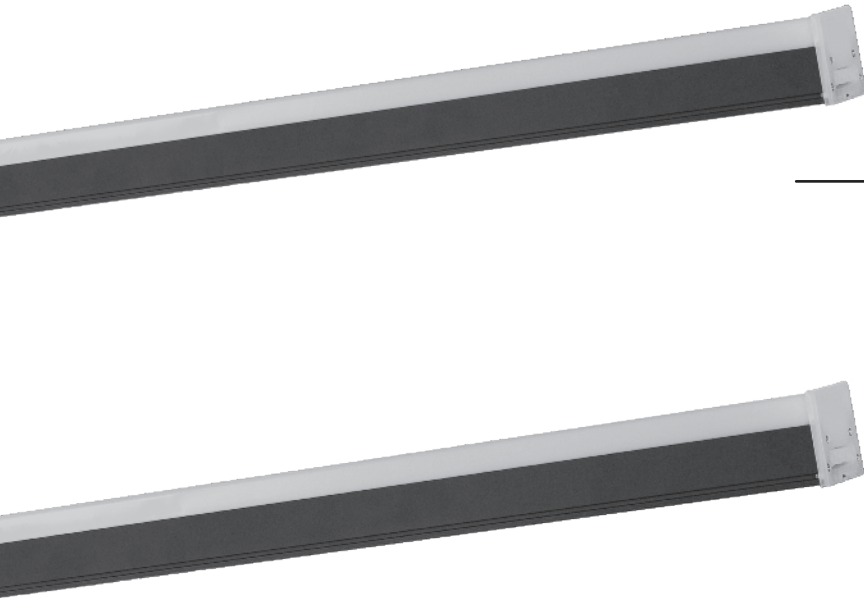

### ILUINTG120CMWW

Acabado negro  
(Blanco cálido)

Ángulo de apertura	120°
Color de luz	Blanco cálido
Alimentación	100 – 265 V ca
Potencia	40 W

**NOM** IP 20 3 000 K 3 000 FL CRI 80

Blanco cálido Blanco cálido

### ILUINTG120CMNW

Acabado negro  
(Blanco neutro)

Ángulo de apertura	120°
Color de luz	Blanco neutro
Alimentación	100 – 265 V ca
Potencia	40 W

**NOM** IP 20 4 100 K 3 200 FL CRI 80

Blanco neutro Blanco neutro

**Nota:**  
El luminario solo incluye un cople electrificado, los demás conectores y accesorios se venden por separado.

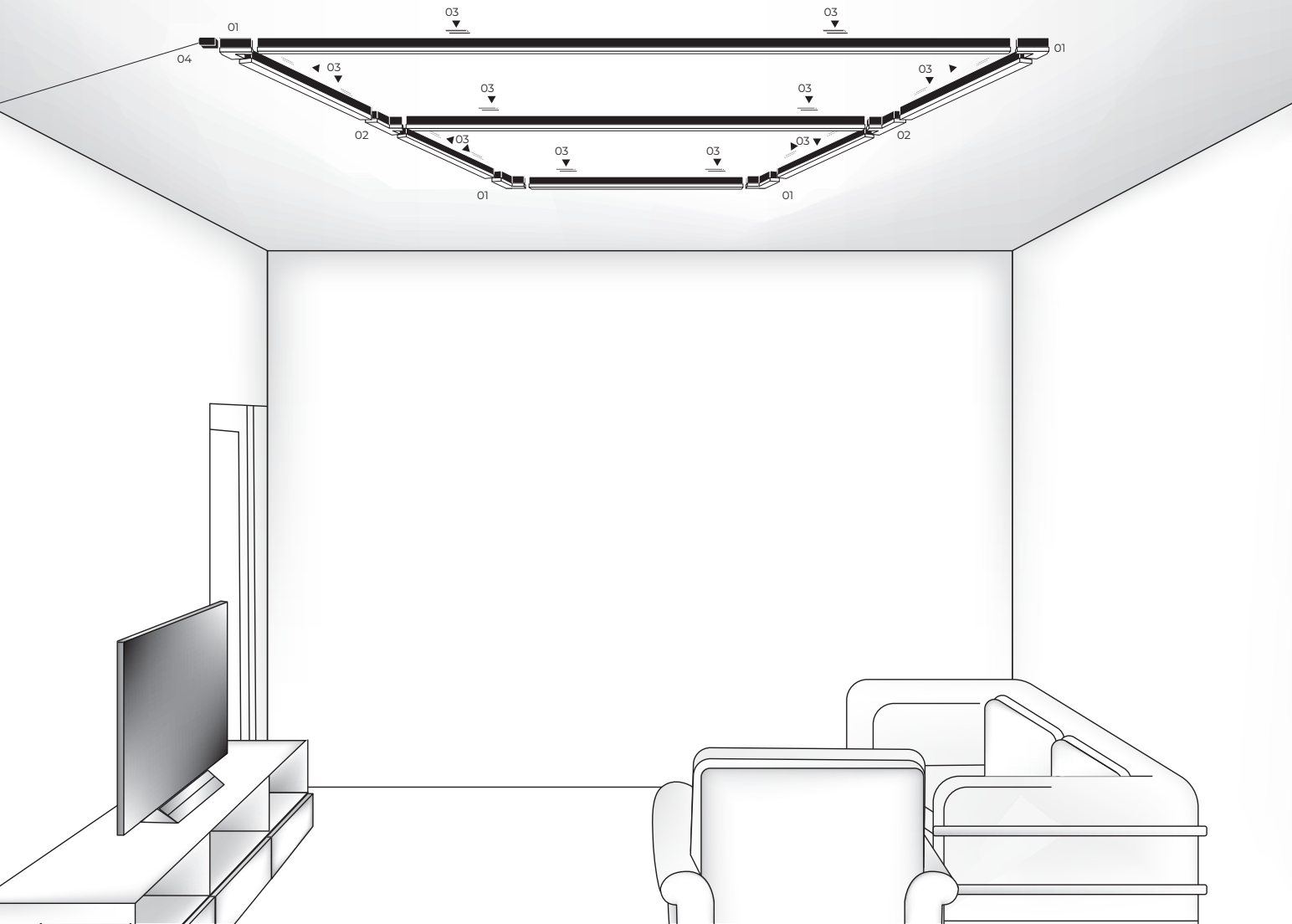

**ILUCONG90HWW**

[Blanco cálido  
(8 W, 600 lm)]

**ILUCONG90HNW**

[Blanco neutro  
(8 W, 640 lm)]



**ILUCONGTHWW**

[Blanco cálido  
(10 W, 750 lm)]

**ILUCONGTHNW**

[Blanco neutro  
(10 W, 800 lm)]



**ILUCONGXHWW**

[Blanco cálido  
(12 W, 900 lm)]

**ILUCONGXHNW**

[Blanco neutro  
(12 W, 960 lm)]



**CONINTG150CM**

Conector macho con 150 cm de cable negro para luminarios de la serie ILUINTG



**CONINTGMM**

Conector macho - macho con 2 m de cable negro para luminarios de la serie ILUINTG



**CONINTG30CM**

Conector macho con 30 cm de cable negro para luminarios de la serie ILUINTG



**ENDCAPINTG**

Terminación de plástico para luminarios de la serie ILUINTG



**KITEMPINTG**

Kit para instalación empotrada de luminarios de la serie ILUINTG



**KITCOLINTG**

Kit de 2 cables de acero de 1.5m y soportes, para luminarios de la serie ILUINTG



**KITSOBINTG**

Kit para instalación sobrepuesta de luminarios de la serie ILUINTG

"La familia ILUINT transforma la iluminación en un recurso creativo, funcional y adaptativo para cualquier espacio."





# Luminarios



Un sistema estético y de múltiples configuraciones. Sus conectores en forma de "L", "T", "X" o Cruz con mica sin uniones, es funcional para formar líneas, cuadros o rectángulos. La unión perfecta entre un luminario y otro permite que no haya fugas de luz y tener líneas continuas sin gaps. Puede instalarse empotrado, sobrepuesto o suspendido con los kits disponibles.

**Aplicaciones recomendadas:** Oficinas, comercios, bancos, agencias de autos, hospitales, residenciales.

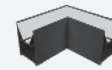

ILUCONB90HWWN 01

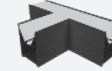

ILUCONBTHWWN 02



ILUCONB90HWWB 03



ILUCONBTHWWB 04



KITEMPINTBN 05

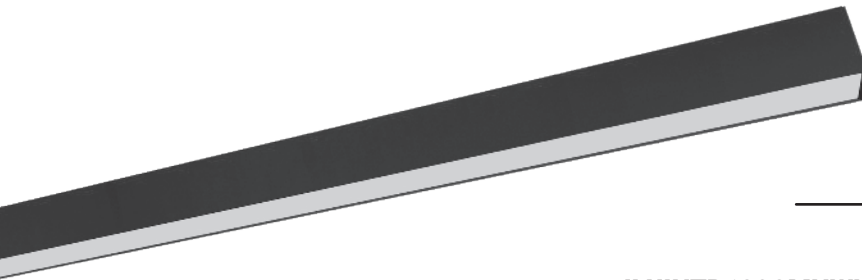

## ILUIN T120CMWN

Acabado negro  
(Blanco neutro)

## ILUIN T120CMWWN

Acabado negro  
(Blanco cálido)

Ángulo de apertura	120°
Color de luz	Blanco cálido / Blanco neutro
Alimentación	85 - 277 V ca
Potencia	40 W

<b>NOM</b>	IP 20	3 000 K	FL	4 100 K	FL	CRI 90
		Blanco cálido	3 000 lúmenes Blanco cálido	Blanco neutro	3 200 lúmenes Blanco neutro	



## ILUIN T120CMWNB

Acabado blanco  
(Blanco cálido)

## ILUIN T120CMWNB

Acabado blanco  
(Blanco neutro)

Ángulo de apertura	120°
Color de luz	Blanco cálido / Blanco neutro
Alimentación	85 - 277 V ca
Potencia	40 W

<b>NOM</b>	IP 20	3 000 K	FL	4 100 K	FL	CRI 90
		Blanco cálido	3 000 lúmenes Blanco cálido	Blanco neutro	3 200 lúmenes Blanco neutro	

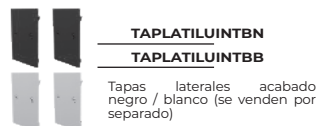
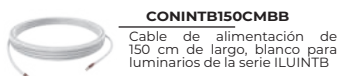
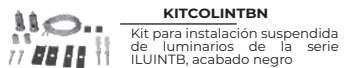
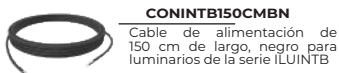
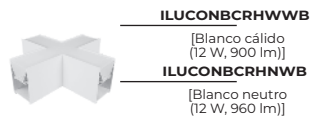
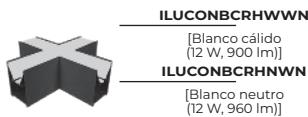
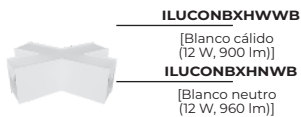
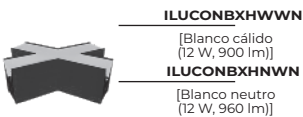
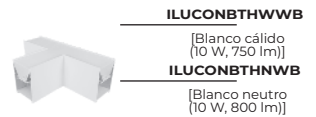
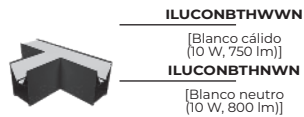
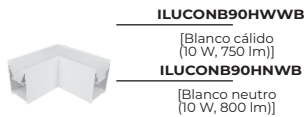
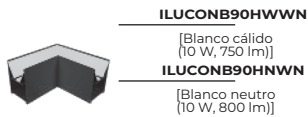
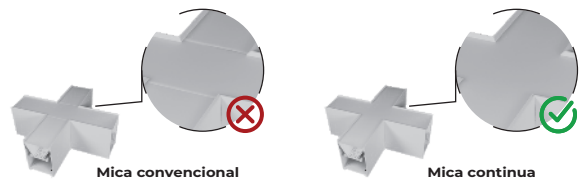
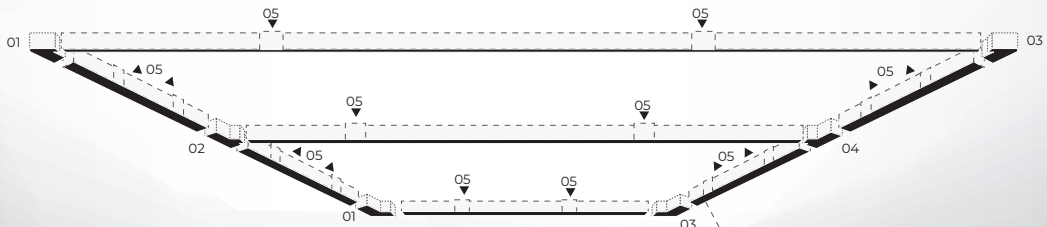

"La familia ILUINT transforma la iluminación en un recurso creativo, funcional y adaptativo para cualquier espacio."





# Luminarios



Rapidez y sencillez para lograr múltiples formas. Con 6 coples transparentes en forma de "L", "T", "X", "Y", lineal de 180° o unión de 120°, se lograrán desde líneas continuas, hasta formas muy llamativas como hexágonos cuadrados o rectángulos. Además de combinar y lograr figuras espectaculares. Conexión directa a 127 V ~ sin fuentes externas, material muy resistente y un alto flujo luminoso.

**Aplicaciones recomendadas:** Oficinas, agencias de autos, talleres de detallado de autos, gimnasios, tiendas de ropa o deportivas y residencial.

Accesorios utilizados en el esquema



**ILUCONWS120HT** 01



**ILUCONWSYHT** 02



**ILUCONWS** 03



## ILUINTWS045CMW

Acabado blanco  
(Blanco, 45cm)

Ángulo de apertura	120°
Color de luz	Blanco
Alimentación	85 - 265 V ca
Potencia	8 W



## ILUINTWS120CMW

Acabado blanco  
(Blanco, 120cm)

Ángulo de apertura	120°
Color de luz	Blanco
Alimentación	85 - 265 V ca
Potencia	18 W



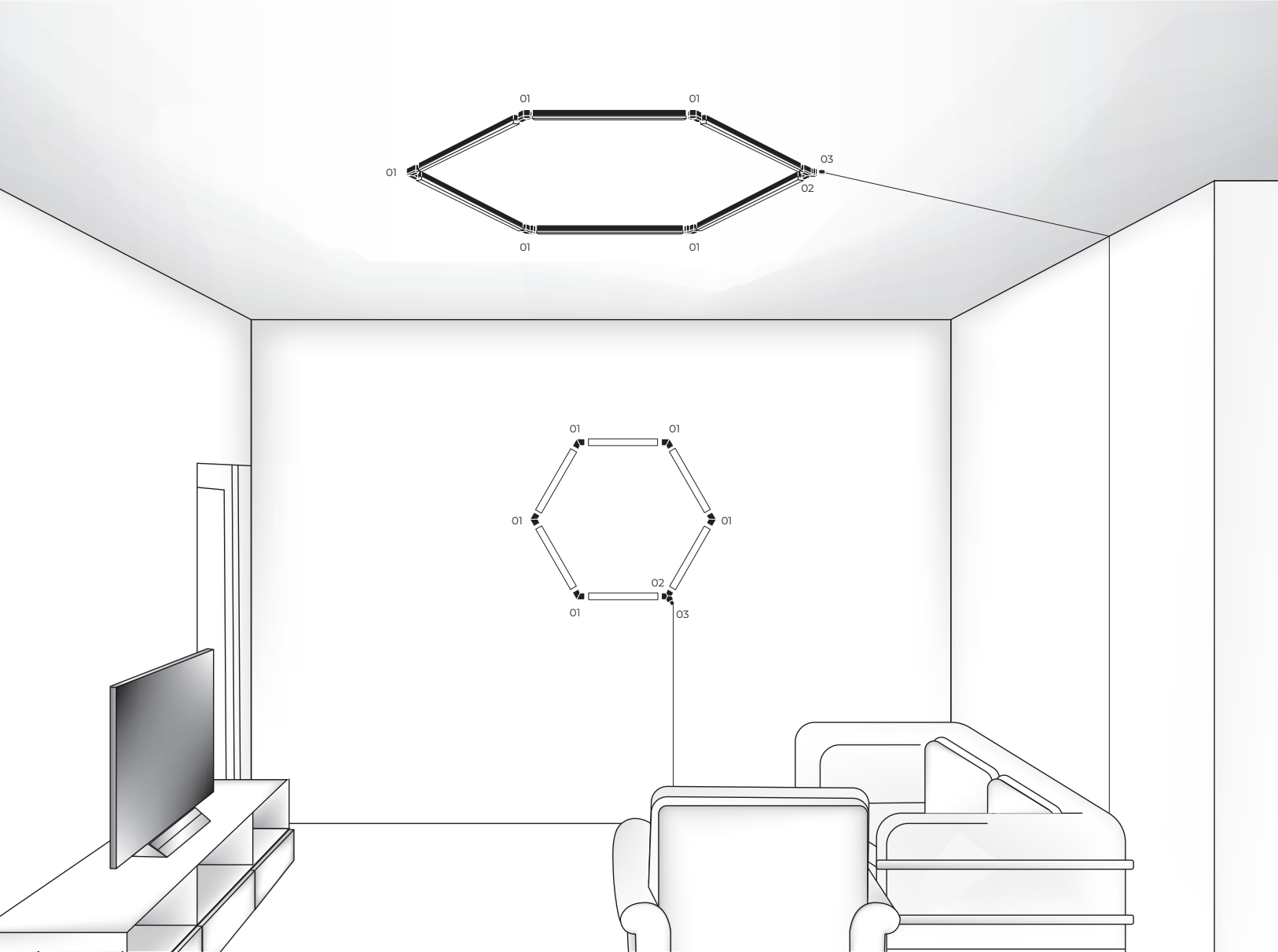

**ILUCONWSXHT**  
Cople en forma de "X", mecánico y electrificado, policarbonato transparente, para luminarios de la serie ILUINTWS, conexión horizontal



**ILUCONWS120HT**  
Cople de 120°, mecánico y electrificado, policarbonato transparente, para luminarios de la serie ILUINTWS, conexión horizontal



**ILUCONWS180HT**  
Cople lineal de 180°, mecánico y electrificado, policarbonato transparente, para luminarios de la serie ILUINTWS, conexión horizontal,



**ILUCONWS90HT**  
Cople de 90°, mecánico y electrificado, policarbonato transparente, para luminarios de la serie ILUINTWS, conexión horizontal



**ILUCONWS7HT**  
Cople en forma de "T", mecánico y electrificado, policarbonato transparente, para luminarios de la serie ILUINTWS, conexión horizontal



**ILUCONWSYHT**  
Cople en forma de "Y", mecánico y electrificado, policarbonato transparente, para luminarios de la serie ILUINTWS, conexión horizontal



**ILUCONWS**  
Conector macho con 60 cm de cable blanco para luminarios de la serie ILUINTWS (5.3 A máximo).

**Nota:**  
Para la conexión de este luminario debe dejarse libre una entrada de alguno de los coples ya que el conector ILUCONWS no tiene conexión directa al luminario.

"La familia ILUINT transforma la iluminación en un recurso creativo, funcional y adaptativo para cualquier espacio."





## ILUTMAG2624SS

Acabado negro  
(3 m)

# RIEL MAGNÉTICO



## ILUTMAG2651SS

Acabado negro  
(3 m)

## ILUTMAG6246EMP

Acabado negro  
(3 m)

## ILUTMAG6246ETRIM

Acabado negro  
(3 m)



ILUDA5EN1200W48

110-130 V cc  
atenuable  
200 W  
48 V cc SALIDA



ILUPS48V100W

ILUPS48V200W

100-265 V cc  
100 W  
200 W  
48 V cc SALIDA  
no atenuable



ILUPS48V200WCCT

100-265 V cc  
200 W  
48 V cc



ILUSUSPESFMAG6W

120°  
3 000 K  
Blanco cálido  
6 W  
FL 210 lúmenes  
Blanco cálido  
CRI 90  
atenuable



ILUSUSPCONOMAG6W

24°  
3 000 K  
Blanco cálido  
6 W  
FL 210 lúmenes  
Blanco cálido  
CRI 90  
atenuable



ILUSUSPESFCMAG6W

120°  
3 000 K  
Blanco cálido  
6 W  
FL 210 lúmenes  
Blanco cálido  
CRI 90  
atenuable



ILUSUSPMAG6W

ILUSUSPMAG10W

24°  
3 000 K  
Blanco cálido  
6 W  
FL 450 lúmenes  
Blanco cálido  
10 W  
FL 750 lúmenes  
Blanco cálido  
CRI 90  
atenuable



ILUSESFMAG4.5WB

38°  
3 000 K  
Blanco cálido  
4.5 W  
FL 150 lúmenes  
Blanco cálido  
CRI 90  
no atenuable



ILUSUSPMAG260

38°  
3 000 K  
Blanco cálido  
12 W  
FL 900 lúmenes  
Blanco cálido  
CRI 90  
no atenuable



ILUMINRUGRMAG3W

ILUMINCUGRMAG3W

24°  
3 000 K  
Blanco cálido  
3 W  
FL 240 lúmenes  
Blanco cálido  
CRI 90  
no atenuable



ILUWWMAG10W

ILUWWMAG20W

120°  
3 000 K  
Blanco cálido  
10 W  
FL 350 lúmenes  
Blanco cálido  
20 W  
FL 700 lúmenes  
Blanco cálido  
CRI 90  
atenuable

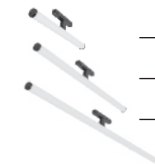

ILUSI4DMAG12W

ILUSI4DMAG24W

ILUSI4DMAG36W

360°  
3 000 K  
Blanco cálido  
12 W  
FL 840 lúmenes  
Blanco cálido  
24 W  
FL 1 680 lúmenes  
Blanco cálido  
36 W  
FL 2 520 lúmenes  
Blanco cálido  
CRI 90  
atenuable

**ILURASTMAG12W**  
[Atenuable]

**ILURASTMAG18W**  
[No atenuable]

**ILURASTMAG24W**  
[Atenuable]

24°  
3 000 K  
Blanco cálido

12 W  
FL 900  
lúmenes  
Blanco cálido

18 W  
FL 1 350  
lúmenes  
Blanco cálido

24 W  
FL 1 800  
lúmenes  
Blanco cálido

CRI 90

**ILURASTDIRMAG6W**  
[No atenuable]

**ILURASTDIRMAG12W**  
[Atenuable]

24°  
3 000 K  
Blanco cálido

6 W  
FL 450  
lúmenes  
Blanco cálido

12 W  
FL 900  
lúmenes  
Blanco cálido

CRI 90

**ILUSPOTFOCMAG7W**

15° a 50°  
3 000 K  
Blanco cálido

7 W  
FL 525  
lúmenes  
Blanco cálido

CRI 90

atenuable

**ILUSPOTDIRMAG7W**

**ILUSPOTDIRMAG10W**

**ILUSPOTDIRMAG15W**

24°  
3 000 K  
Blanco cálido

7 W  
FL 560  
lúmenes  
Blanco cálido

10 W  
FL 800  
lúmenes  
Blanco cálido

15 W  
FL 1 200  
lúmenes  
Blanco cálido

CRI 90

atenuable

**ILUSPOTDIRMAG7WW**

**ILUSPOTDIRMA10WW**

**ILUSPOTDIRMA15WW**

24°  
3 000 K  
Blanco cálido

7 W  
FL 560  
lúmenes  
Blanco cálido

10 W  
FL 800  
lúmenes  
Blanco cálido

15 W  
FL 1 200  
lúmenes  
Blanco cálido

CRI 90

atenuable

**ILUESFMAG6W**

360°  
3 000 K  
Blanco cálido

6 W  
FL 210  
lúmenes  
Blanco cálido

CRI 90

atenuable

**ILUCIRMAG9WB**

180°  
3 000 K  
Blanco cálido

9 W  
FL 315  
lúmenes  
Blanco cálido

CRI 90

no atenuable

**ILUSOBEUGRMAG7WB**

**ILUSOBEUGRMAG7WW**

24°  
3 000 K  
Blanco cálido

7 W  
FL 560  
lúmenes  
Blanco cálido

CRI 90

atenuable

**ILUSOBRUGRMAG7WB**

**ILUSOBRUGRMAG7WW**

24°  
3 000 K  
Blanco cálido

7 W  
FL 560  
lúmenes  
Blanco cálido

CRI 90

atenuable

**ILUELICORMAG10W**

10° a 15°  
3 000 K  
Blanco cálido

10 W  
FL 800  
lúmenes  
Blanco cálido

CRI 90

atenuable

**ILUNEONMAG100WWB**

**ILUNEONMAG200WWB**

360°  
3 000 K  
Blanco cálido

16 W  
FL 920  
lúmenes  
Blanco cálido

22 W  
FL 1 265  
lúmenes  
Blanco cálido

CRI 90

no atenuable

**ILUWWMAG12WCCT**

**ILUWWMAG24WCCT**

**ILUWWMAG40WCCT**

**NUEVO**

120°  
2 700 K  
Blanco cálido

4 100 K  
Blanco neutro

5 500 K  
Blanco

CRI 90

atenuable

12 W  
FL 360  
lúmenes  
Blanco cálido

FL 420  
lúmenes  
Blanco neutro

FL 480  
lúmenes  
Blanco

24 W  
FL 720  
lúmenes  
Blanco cálido

FL 840  
lúmenes  
Blanco neutro

FL 960  
lúmenes  
Blanco

40 W  
FL 1 200  
lúmenes  
Blanco cálido

FL 1 400  
lúmenes  
Blanco neutro

FL 1 600  
lúmenes  
Blanco

**ILURASTMG12WCCT**

**ILURASTMG18WCCT**

**ILURASTMG24WCCT**

24°  
2 700 K  
Blanco cálido

4 100 K  
Blanco neutro

5 500 K  
Blanco

CRI 90

atenuable

12 W  
FL 360  
lúmenes  
Blanco cálido

FL 420  
lúmenes  
Blanco neutro

FL 480  
lúmenes  
Blanco

18 W  
FL 540  
lúmenes  
Blanco cálido

FL 630  
lúmenes  
Blanco neutro

FL 720  
lúmenes  
Blanco

24 W  
FL 720  
lúmenes  
Blanco cálido

FL 840  
lúmenes  
Blanco neutro

FL 960  
lúmenes  
Blanco

**ILURSTDMG6WCCT**

**ILURSTDMG12WCCT**

24°  
2 700 K  
Blanco cálido

4 100 K  
Blanco neutro

5 500 K  
Blanco

CRI 90

atenuable

6 W  
FL 180  
lúmenes  
Blanco cálido

FL 210  
lúmenes  
Blanco neutro

FL 240  
lúmenes  
Blanco

12 W  
FL 360  
lúmenes  
Blanco cálido

FL 420  
lúmenes  
Blanco neutro

FL 480  
lúmenes  
Blanco

**ILUSPTDMG7WCCT**

**ILUSPTDMG12WCCT**

**ILUSPTDMG18WCCT**

24°  
2 700 K  
Blanco cálido

4 100 K  
Blanco neutro

5 500 K  
Blanco

CRI 90

atenuable

7 W  
FL 210  
lúmenes  
Blanco cálido

FL 245  
lúmenes  
Blanco neutro

FL 280  
lúmenes  
Blanco

12 W  
FL 360  
lúmenes  
Blanco cálido

FL 420  
lúmenes  
Blanco neutro

FL 480  
lúmenes  
Blanco

18 W  
FL 540  
lúmenes  
Blanco cálido

FL 630  
lúmenes  
Blanco neutro

FL 720  
lúmenes  
Blanco

**ILUSAMAG12WCCT**

24°  
2 700 K  
Blanco cálido

4 100 K  
Blanco neutro

5 500 K  
Blanco

CRI 90

atenuable

12 W  
FL 360  
lúmenes  
Blanco cálido

FL 420  
lúmenes  
Blanco neutro

FL 480  
lúmenes  
Blanco

**ILURUGRMG15WCCT**

24°  
2 700 K  
Blanco cálido

4 100 K  
Blanco neutro

5 500 K  
Blanco

CRI 90

atenuable

15 W  
FL 450  
lúmenes  
Blanco cálido

FL 525  
lúmenes  
Blanco neutro

FL 600  
lúmenes  
Blanco

**ILUSCMAG7WCCT**

24°  
2 700 K  
Blanco cálido

4 100 K  
Blanco neutro

5 500 K  
Blanco

CRI 90

atenuable

7 W  
FL 210  
lúmenes  
Blanco cálido

FL 245  
lúmenes  
Blanco neutro

FL 280  
lúmenes  
Blanco

## RIEL MAGNÉTICO



Sin duda, el sistema de riel magnético de 20 mm es el más popular por sus múltiples aplicaciones. Las opciones de empotrar, sobreponer o suspender, así como la más amplia variedad de luminarios, le dan versatilidad. Con coples mecánicos o cortes diagonales nos permite formar cualquier ángulo. El riel está disponible en 3 metros de longitud, lo que facilita el proceso de instalación. Al operar con un voltaje de 48 V cc nos permite largos de hasta 20 metros sin caída de voltaje con una sola fuente de alimentación. Con la fuente externa ILUDA5EN1200W48 es posible atenuar algunos de los luminarios compatibles mediante dimmers con protocolos TRIAC o 0-10 V.

**Aplicaciones recomendadas:** Oficinas, comercios, museos, galerías de arte, agencias de autos, residencial.

### Accesorios utilizados en el esquema

-  **ILUCOPMAG180** 01 ▲
-  **ILUPS48V200WCCT** 02
-  **ILUCOPMAGMMCAB** ▲ 03
-  **KITCOLMAG** 04
-  **ILUCOMAGHOR2624** 05
-  **ILURUGRMG15WCCT** 06
-  **ILURASTMG18WCCT** 07
-  **ILUSPTDMG12WCCT** 8
-  **ILUCOMAG180SS** 9 ▼

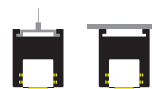
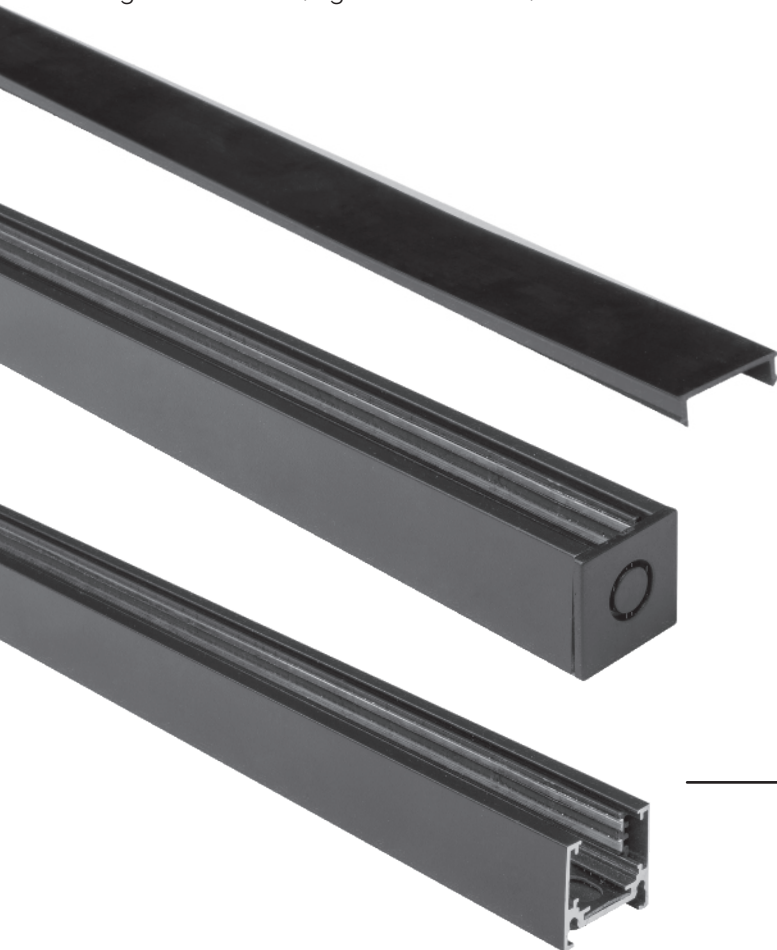

Funciones

Kit de riel magnético para sobreponer o suspender, incluye riel magnético de 3 m, cubierta de 3 m y kit de 2 tapas

Alimentación

48 V cc 200 W máx.  
(Mediante fuente de poder)

IP  
20

### ILUTMAG2624SS

Acabado negro

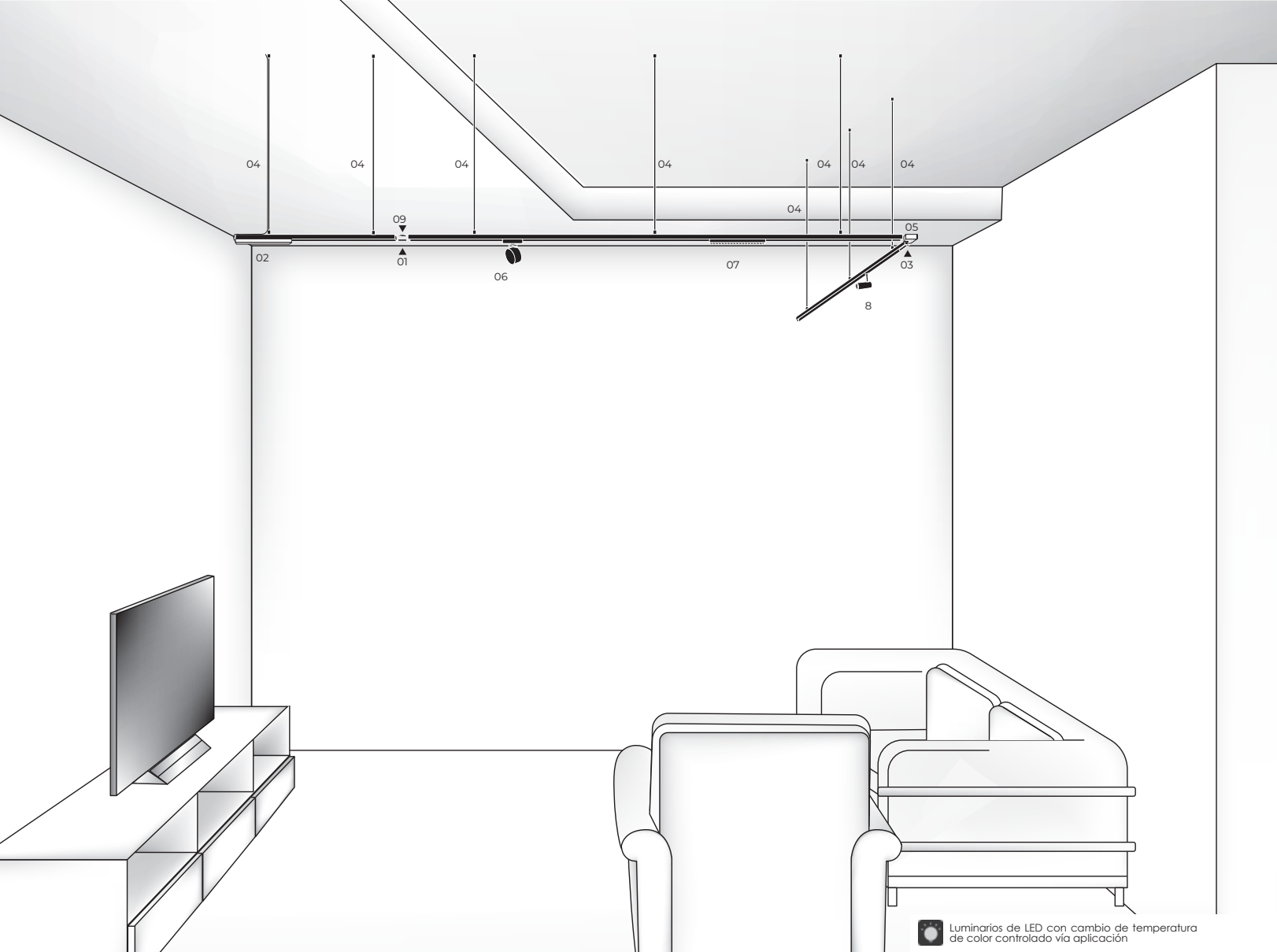

 Luminarios de LED con cambio de temperatura de color controlado vía aplicación

- 

**ILUPS48V200WCCT**  
Fuente de poder, controlada vía aplicación para riel magnético, entrada 100 - 265 V ca, salida 48 V cc, 200 W protección IP20. Compatible con luminarios CCT para rieles magnéticos.



**ILUCOPMAG180**  
Cople de 180° electrificado 48 V cc, 4.17 A (200W máx)



**ILUCOPMAGMMMCAB**  
Cople electrificado con cable 48 V cc, 4.17 A (200W máx)



**ILUCOPMAGCAB**  
Conector con cable 48V cc, 4.17 A (200W máx)
- 

**ILUCOPMAGMMCABS**  
Cople de 180° electrificado macho-macho 48 V cc, 4.17 A (200W máx)



**ILUCOMAG180SS**  
Cople lineal 180° para rieles magnéticos
- 

**KITCOLMAG**  
Kit de suspensión para riel magnético, incluye 2 cables de acero de 2 m de largo y 4 soportes. Compatible con modelos ILUTMAG2624SS e ILUTMAG2651SS



**KITSOBMAGSS**  
Kit de 2 soportes para sobreponer rieles magnéticos modelos ILUTMAG2624SS e ILUTMAG2651SS



**ILUCOPMAG360HB**  
Cople mecánico y electrificado, cilíndrico omnidireccional para rieles magnéticos modelos ILUTMAG2624SS e ILUTMAG2651SS acabado negro, ángulo 360°, conexión horizontal, IP20



**KITSUSPMAG**  
Kit de suspensión para riel magnético, incluye barra ajustable de 0.5 - 1m de largo, canope, base de sujeción, barra metálica, 5 tornillos, rondana de presión, base cilíndrica y kit de pijas y taquetes
- 

**ENDCAP2624SS**  
Kit de 2 tapas. También se venden por separado

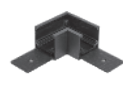

**ILUCOMAGHOR2624**  
Cople horizontal de 90°
- 

**ILURASTMG18WCCT**  
Luminario de LED con cambio de TCC vía APP para riel magnético (atenuable) 18 W 540 lm (blanco cálido) / 630 lm (blanco neutro) / 720 lm (blanco)



**ILUSPTDMG12WCCT**  
Luminario de LED con cambio de TCC vía APP para riel magnético (atenuable) 12 W 360 lm (blanco cálido) / 420 lm (blanco neutro) / 480 lm (blanco)



**ILURUGRMG15WCCT**  
Luminario de LED con cambio de TCC vía APP para riel magnético (atenuable) 450 lm (blanco cálido) / 525 lm (blanco neutro) / 600 lm (blanco)

Nuestra familia de rieles ofrece una gran libertad para posicionar, orientar y adaptar la iluminación según las necesidades del espacio. Es una solución altamente versátil y eficiente, ideal para entornos dinámicos."



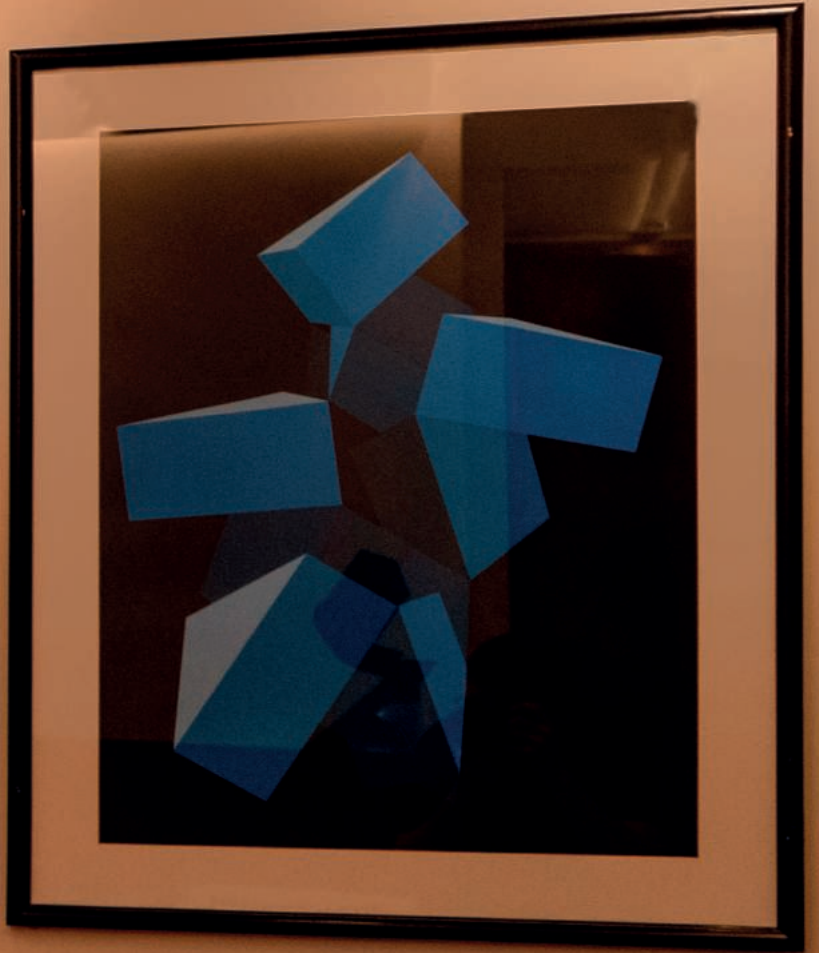

## RIEL MAGNÉTICO



Es un sistema de iluminación que utiliza un riel magnético para fijar los luminarios. Contiene imanes que permiten que los elementos de iluminación se adhieran y se muevan fácilmente a lo largo de la pista. Su estética limpia y perfil minimalista lo convierten en una opción funcional y decorativa, ideal para interiores donde se busca un balance entre eficiencia luminosa y diseño discreto. La facilidad de instalación lo hacen altamente recomendable para proyectos dinámicos.

**Aplicaciones recomendadas:** Oficinas, comercios, museos, galerías de arte, residencial.



### Accesorios utilizados en el esquema

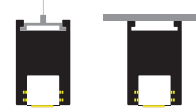
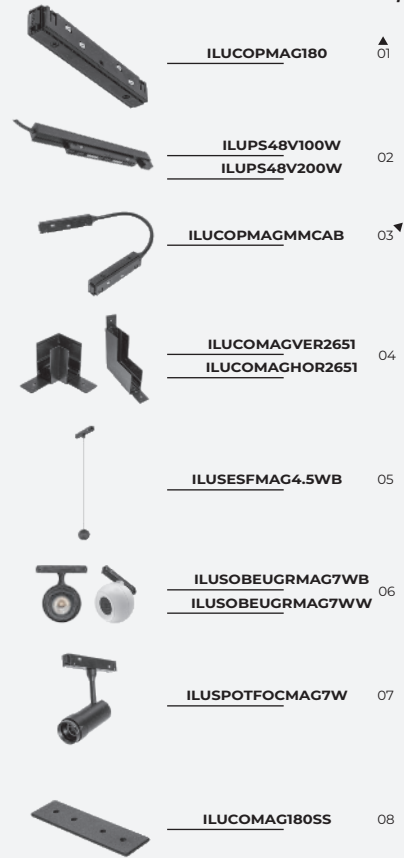

Funciones

Kit de riel magnético para sobreponer o suspender, incluye riel magnético de 3 m, cubierta de 3 m y kit de 2 tapas

Alimentación

48 V cc 200 W máx.  
(Mediante fuente de poder)

IP  
20

### ILUTMAG2651SS

Acabado negro

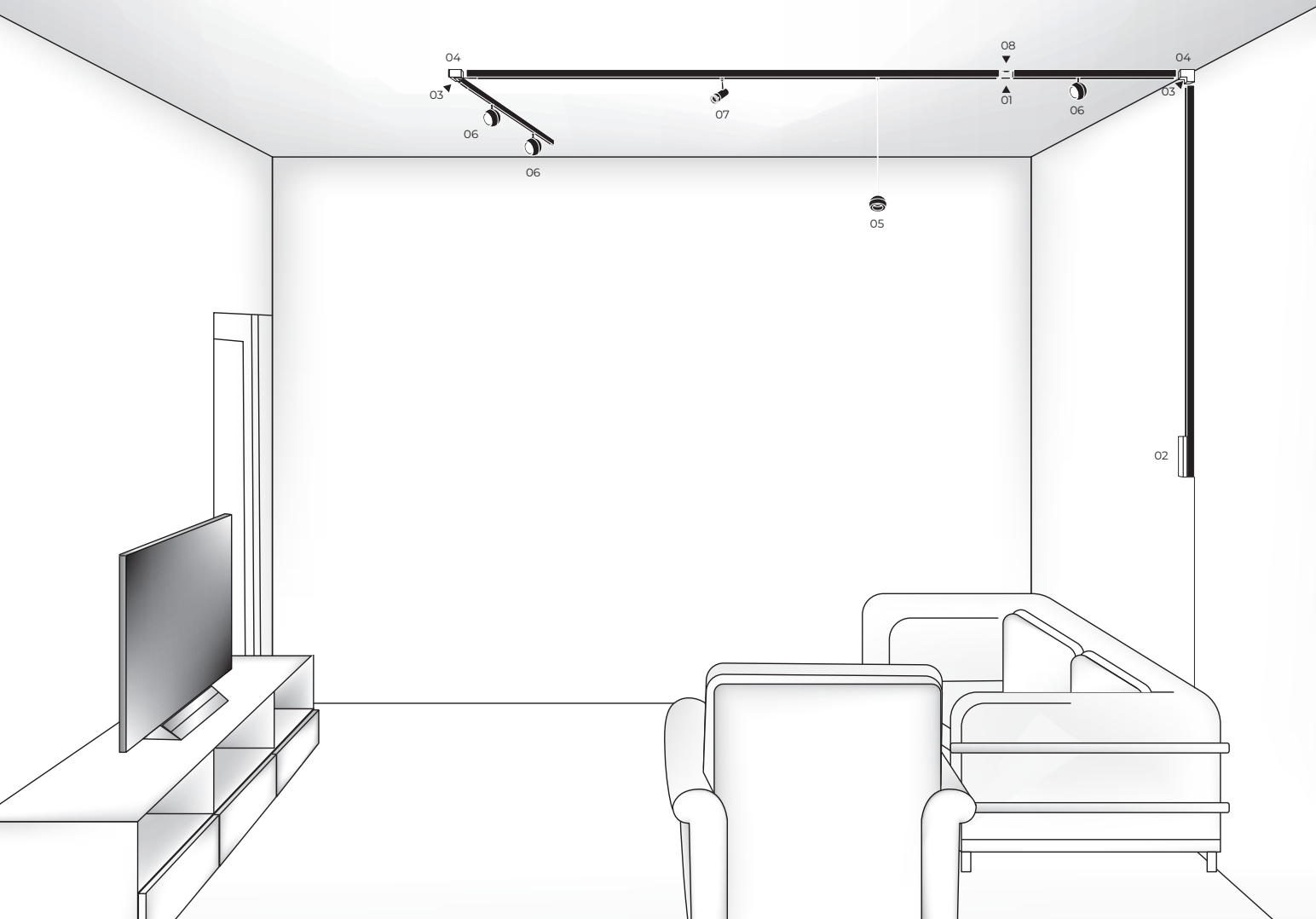

**ILUCOPMAG180**  
Cople de 180° electrificado  
48 V cc, 4.17 A (200W máx)

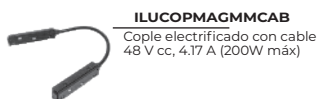

**ILUCOPMAGMMCAB**  
Cople electrificado con cable  
48 V cc, 4.17 A (200W máx)



**ILUCOPMAGCAB**  
Conector con cable 48V cc, 4.17  
A (200W máx)



**ILUCOPMAGMMCABS**  
Cople de 180° electrificado  
macho-macho 48 V cc,  
4.17 A (200W máx)



**ILUPS48V100W**  
**ILUPS48V200W**  
Fuentes de alimentación  
para riel magnético, entrada  
100 - 265 V ca, salida 48 V cc,  
100 / 200 W protección IP20

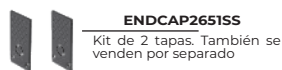

**ENDCAP2651SS**  
Kit de 2 tapas. También se  
venden por separado

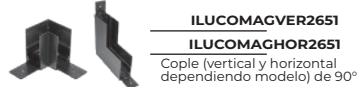

**ILUCOMAGVER2651**  
**ILUCOMAGHOR2651**  
Cople (vertical y horizontal  
dependiendo modelo) de 90°



**ILUCOMAG180SS**  
Cople lineal 180° para rieles  
magnéticos



**KITCOLMAG**  
Kit de suspensión para riel  
magnético, incluye 2 cables  
de acero de 2 m de largo y 4  
soportes. Compatible con  
modelos ILUTMAG2624SS e  
ILUTMAG2651SS



**KITSOBMAGSS**  
Kit de 2 soportes para  
sobreponer rieles magnéticos  
modelos ILUTMAG2624SS e  
ILUTMAG2651SS

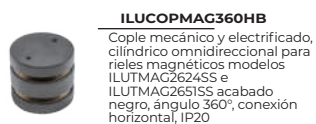

**ILUCOPMAG360HB**  
Cople mecánico y electrificado,  
cilindro omnidireccional para  
rieles magnéticos modelos  
ILUTMAG2624SS e  
ILUTMAG2651SS acabado  
negro, ángulo 360°, conexión  
horizontal, IP20

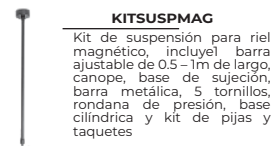

**KITSUSPMAG**  
Kit de suspensión para riel  
magnético, incluye barra  
ajustable de 0.5 - 1m de largo,  
canope, base de sujeción,  
barra metálica, 5 tornillos,  
rondana de presión, base  
cilíndrica y kit de pijas y  
taquetes

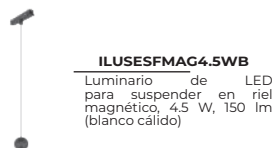

**ILUSEF MAG4.5WB**  
Luminario de LED  
para suspender en riel  
magnético, 4.5 W, 150 lm  
(blanco cálido)



**ILUSPOTFOCMAG7W**  
Luminario de LED con  
óptica ajustable para riel  
magnético, atenuable, 7 W,  
525 lm (blanco cálido)

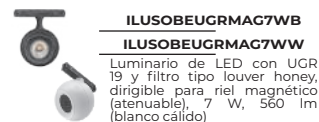

**ILUSOBEUGRMAG7WB**  
**ILUSOBEUGRMAG7WW**  
Luminario de LED con UGR  
19 y filtro tipo louver honey,  
dirigible para riel magnético  
(atenuable), 7 W, 360 lm  
(blanco cálido)

Nuestra familia de rieles ofrece una gran libertad para posicionar, orientar y adaptar la iluminación según las necesidades del espacio. Es una solución altamente versátil y eficiente, ideal para entornos dinámicos.\*





## RIEL MAGNÉTICO



Modelo de riel magnético para para empotrar detrás de la tabla roca. Contiene imanes que permiten que los elementos de iluminación se adhieran y se muevan fácilmente a lo largo de la pista. Su estética limpia y perfil minimalista lo convierten en una opción funcional y decorativa, ideal para interiores donde se busca un balance entre eficiencia luminosa y diseño discreto. La facilidad de instalación lo hacen altamente recomendable para proyectos dinámicos.

**Aplicaciones recomendadas:** Oficinas, comercios, museos, galerías de arte, residencial.



### Accesorios utilizados en el esquema

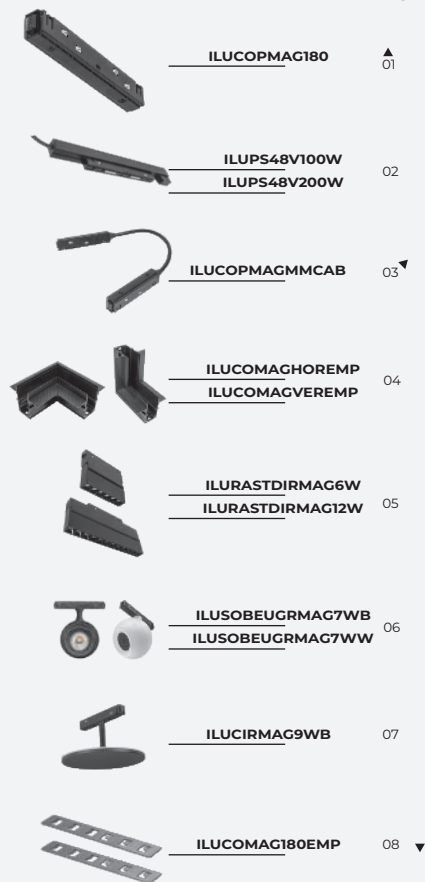

Funciones

Kit de riel magnético para empotrar, incluye riel magnético de 3 m, cubierta de 3 m y kit de 2 tapas

Alimentación

48 V cc 200 W máx.  
(Mediante fuente de poder)

IP  
20

### ILUTMAG6246EMP

Acabado negro

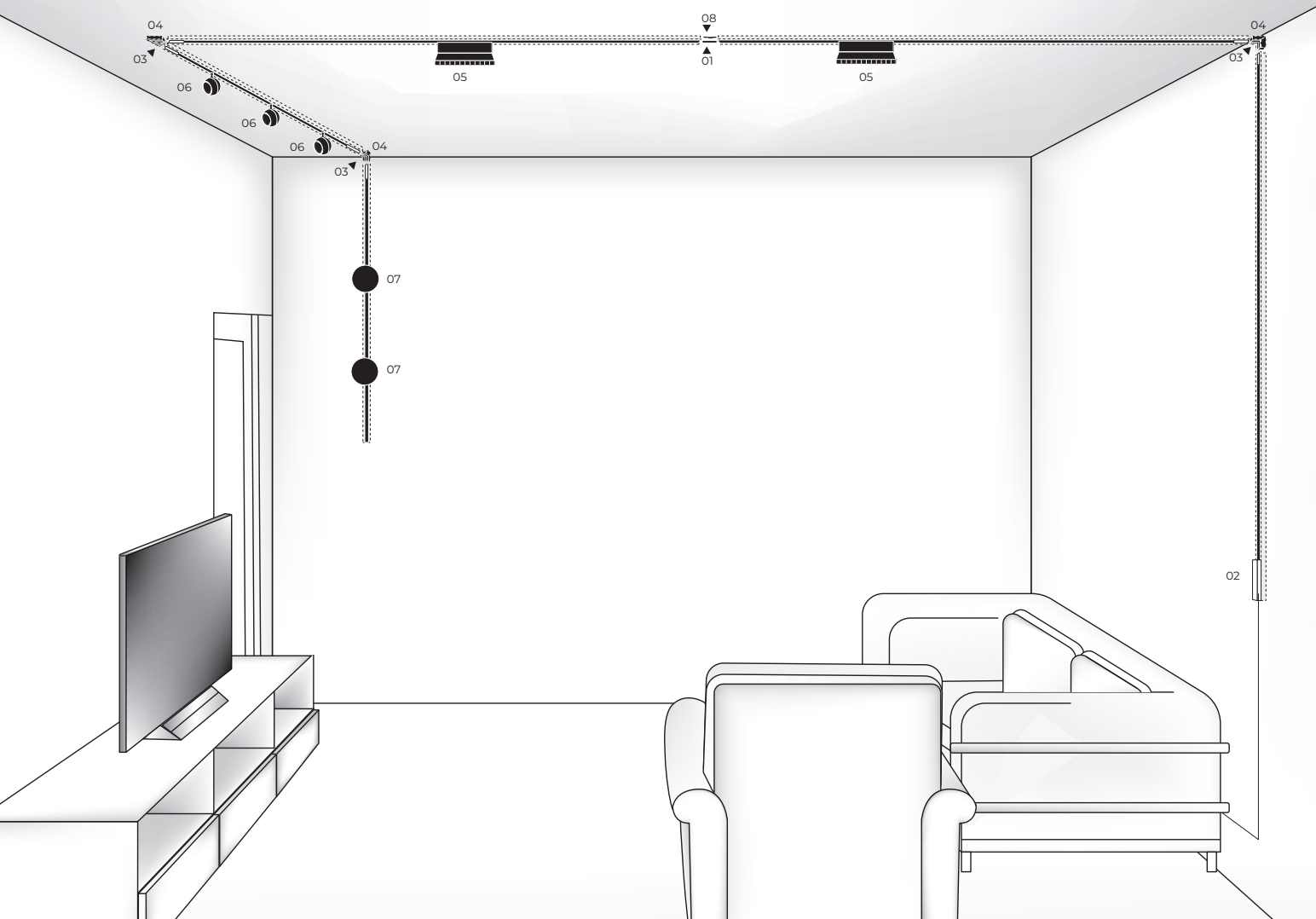

**ILUCOPMAG180**  
Cople de 180° electrificado  
48 V cc, 4.17 A (200W máx)

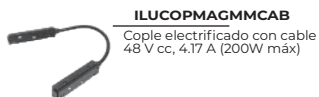

**ILUCOPMAGMMCB**  
Cople electrificado con cable  
48 V cc, 4.17 A (200W máx)



**ILUCOPMAGCAB**  
Conector con cable 48V cc, 4.17  
A (200W máx)



**ILUCOPMAGMMCABS**  
Cople de 180° electrificado  
macho-macho 48 V cc,  
4.17 A (200W máx)



**ILUPS48V100W**  
**ILUPS48V200W**  
Fuentes de alimentación  
para riel magnético, entrada  
100 - 265 V ca, salida 48 V cc,  
100 / 200 W protección IP20



**ENDCAP6246EMP**  
Kit de 2 tapas. También  
se venden por separado



**ILUCOMAGHOREMP**  
**ILUCOMAGVEREMP**  
Cople (horizontal y vertical  
dependiendo modelo) de 90°

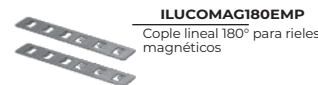

**ILUCOMAG180EMP**  
Cople lineal 180° para rieles  
magnéticos

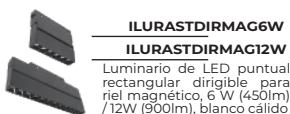

**ILURASTDIRMAG6W**  
**ILURASTDIRMAG12W**  
Luminario de LED puntual  
rectangular dirigible para  
riel magnético, 6 W (450lm)  
/ 12W (900lm), blanco cálido

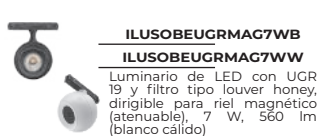

**ILUSOBEUGRMAG7WB**  
**ILUSOBEUGRMAG7WW**  
Luminario de LED con UCR  
19 y filtro tipo louver honey,  
dirigible para riel magnético  
(atenuable), 7 W, 560 lm  
(blanco cálido)



**ILUCIRMAG9WB**  
Luminario de LED para  
riel magnético, 9 W, 315 lm  
(blanco cálido)

Nuestra familia de rieles ofrece una gran libertad para posicionar, orientar y adaptar la iluminación según las necesidades del espacio. Es una solución altamente versátil y eficiente, ideal para entornos dinámicos.\*





## RIEL MAGNÉTICO











Modelo de riel magnético para para empotrar previo al laminado de la madera. Contiene imanes que permiten que los elementos de iluminación se adhieran y se muevan fácilmente a lo largo de la pista. Su estética limpia y perfil minimalista lo convierten en una opción funcional y decorativa, ideal para interiores donde se busca un balance entre eficiencia luminosa y diseño discreto. La facilidad de instalación lo hacen altamente recomendable para proyectos dinámicos.

**Aplicaciones recomendadas:** Oficinas, comercios, museos, galerías de arte, residencial.



### Accesorios utilizados en el esquema

-  ILUCOPMAG180 ▲ 01
-  ILUDA5EN1200W48 02
-  ILUCOPMAGMMCAB 03 ▼
-  ILUCOMAGHORTRIM  
ILUCOMAGVERTRIM 04
-  ILUSUSPESFMAG6W 05
-  ILUESFMAG6W 06
-  ILUCOPMAGCAB 07
-  ILUCOMAG180EMP 08 ▼



Funciones

Kit de riel magnético para empotrar, incluye riel magnético de 3 m, cubierta de 3 m y kit de 2 tapas

Alimentación

48 V cc 200 W máx.  
(Mediante fuente de poder)

IP  
20

### ILUTMAG6246ETRIM

Acabado negro

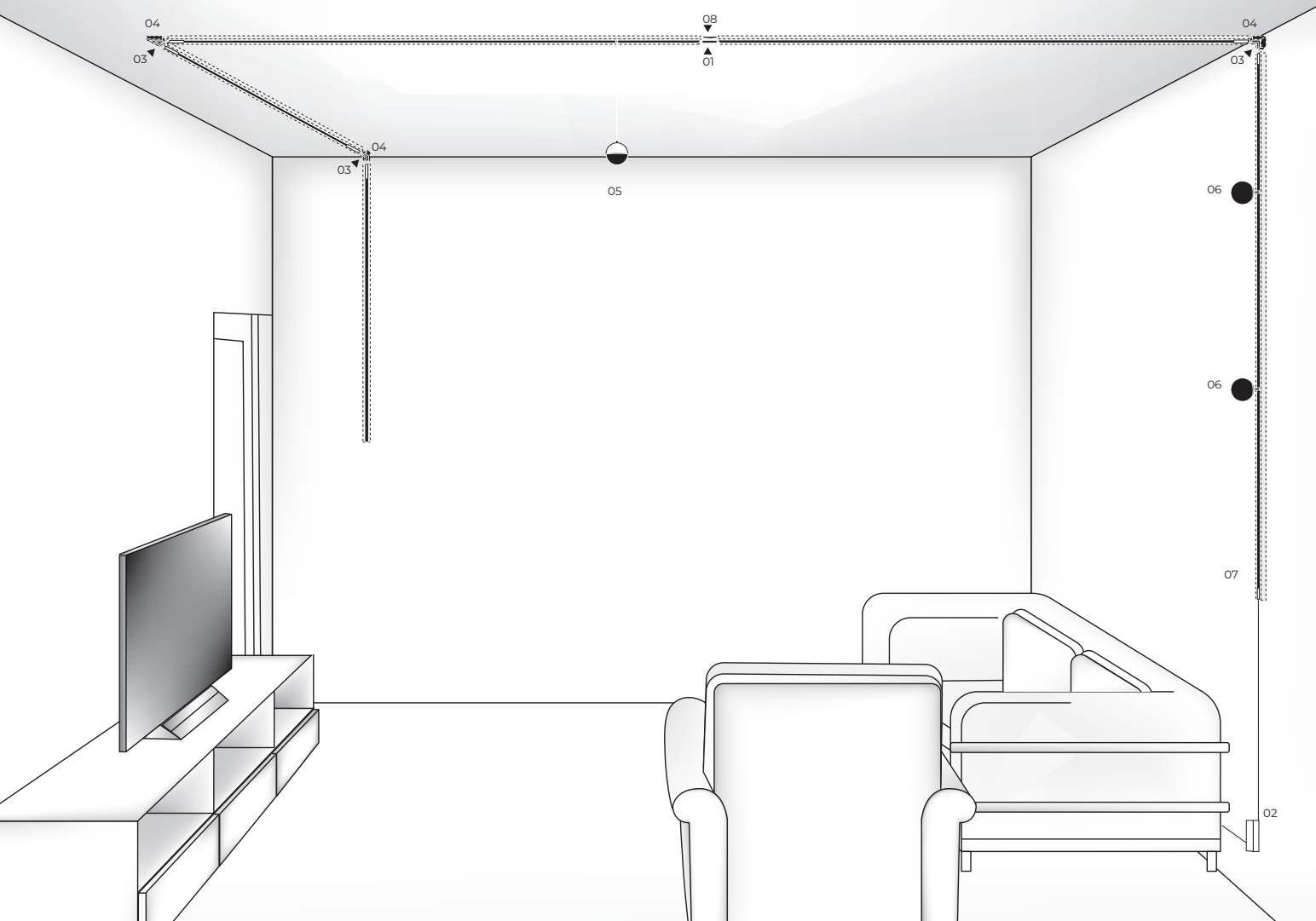

**ILUCOPMAG180**  
Cople de 180° electrificado  
48 V cc, 4.17 A (200W máx)



**ILUCOPMAGMMCAB**  
Cople electrificado con cable  
48 V cc, 4.17 A (200W máx)



**ILUCOPMAGCAB**  
Conector con cable 48V cc, 4.17  
A (200W máx)



**ILUPS48V100W**  
**ILUPS48V200W**  
Fuentes de alimentación  
para riel magnético, entrada  
100 - 265 V ca, salida 48 V cc,  
100 / 200 W protección IP20



**ILUDA5ENI200W48**  
Fuente de poder atenuable  
para riel magnético entrada  
110 - 130 Vca, salida 48 V cc,  
protección IP 20



**ENDCAP6246TRIM**  
Kit de 2 tapas. También  
se venden por separado



**ILUCOMAGHORTRIM**  
**ILUCOMAGVERTRIM**  
Cople (horizontal y vertical  
dependiendo modelo) de 90°



**ILUCOPMAGMMCABS**  
Cople de 180° electrificado  
macho-macho 48 V cc,  
4.17 A (200W máx)



**ILUCOMAG180EMP**  
Cople lineal 180° para rieles  
magnéticos



**ILUSUSPESFMAG6W**  
Luminario de LED  
para suspender en riel  
magnético, atenuable, 6  
W, 210 lm (blanco cálido)



**ILUESFMAG6W**  
Luminario de LED para riel  
magnético, atenuable, 6 W,  
210 lm (blanco cálido)

Nuestra familia de rieles ofrece una gran libertad para posicionar, orientar y adaptar la iluminación según las necesidades del espacio. Es una solución altamente versátil y eficiente, ideal para entornos dinámicos.™





## ILUTMAGMINI30B

Acabado negro  
(3m)

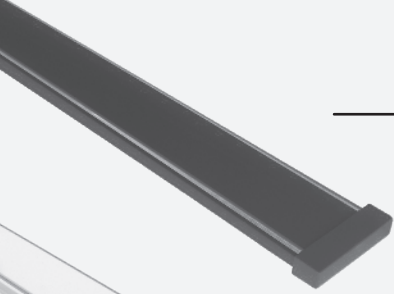

## ILUTMAGMINI30W

Acabado blanco  
(3m)

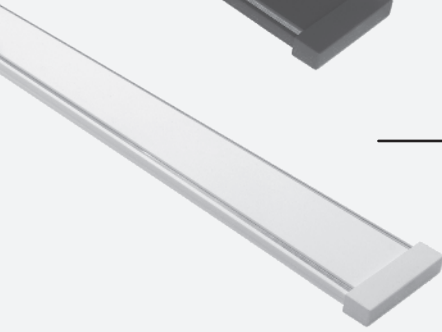

# MINIRIEL MAGNÉTICO



**ILUPSMR48V100WB**  
**ILUPSMR48V100WB**

90-255 **100 W** **48** **no**  
V cc SALIDA atenuable

**ILUPSMR48V150WB**  
**ILUPSMR48V150WB**

90-255 **150 W** **48** **no**  
V cc SALIDA atenuable

**ILUDA5EN1200W48**

110-130 **200 W** **48**  
atenuable V cc SALIDA

**ILUSPOTFOCMR7WB**

15° a 45° **3 000 K** **7 W** **FL 525** **CRI 90** **atenuable**  
Blanco cálido lúmenes Blanco cálido

**ILUSOBCAMR6WWWB**  
**ILUSOBCAMR6WWWB**

30° **3 000 K** **6 W** **FL 450** **CRI 90** **atenuable**  
Blanco cálido lúmenes Blanco cálido

**ILUSUSPMR6WWWB**

36° **3 000 K** **6 W** **FL 450** **CRI 90** **atenuable**  
Blanco cálido lúmenes Blanco cálido

**ILUFLOODMR12WWWB**  
**ILUFLOODMR12WNWB**  
**ILUFLOODMR12WWWB**

105° **3 000 K** **FL 420** **4 100 K** **FL 480** **12 W**  
Blanco cálido lúmenes Blanco cálido Blanco neutro lúmenes Blanco neutro  
**CRI 90** **atenuable**

**ILURECDMR10WWWB**  
**ILURECDMR10WNWB**  
**ILURECDMR10WWWB**

30° **3 000 K** **FL 750** **4 100 K** **FL 800** **10 W**  
Blanco cálido lúmenes Blanco cálido Blanco neutro lúmenes Blanco neutro  
**CRI 90** **no**  
atenuable

**ILUSOBRMR8WWWB**  
**ILUSOBRMR8WWWB**

24° **3 000 K** **8 W** **FL 600** **CRI 90** **atenuable**  
Blanco cálido lúmenes Blanco cálido

**ILUSOBCMR6WWWB**  
**ILUSOBCMR6WWWB**

30° **3 000 K** **6 W** **FL 450** **CRI 90** **atenuable**  
Blanco cálido lúmenes Blanco cálido

**ILURECMR10WWWB**  
**ILURECMR10WNWB**  
**ILURECMR10WWWB**

30° **3 000 K** **FL 750** **4 100 K** **FL 800** **10 W**  
Blanco cálido lúmenes Blanco cálido Blanco neutro lúmenes Blanco neutro  
**CRI 90** **atenuable**

**ILUSPODIRMR7WWWB**  
**ILUSPODIRMR7WNWB**  
**ILUSPODIRMR7WWWB**

24° **3 000 K** **FL 525** **4 100 K** **FL 560** **7 W**  
Blanco cálido lúmenes Blanco cálido Blanco neutro lúmenes Blanco neutro  
**CRI 90** **atenuable**

**ILUSOBRDMR7WWWB**  
**ILUSOBRDMR7WNWB**  
**ILUSOBRDMR7WWWB**

24° **3 000 K** **FL 525** **4 100 K** **FL 560** **7 W**  
Blanco cálido lúmenes Blanco cálido Blanco neutro lúmenes Blanco neutro  
**CRI 90** **atenuable**

**ILUCONSPMR6WWWB**

24° **3 000 K** **6 W** **FL 450** **CRI 90** **atenuable**  
Blanco cálido lúmenes Blanco cálido



ILUSUSESFMR5WWWD



3 000 K  
Blanco cálido

5 W

FL  
375  
Lúmenes  
Blanco cálido

CRI  
90

no  
atenuable



ILUNEONMR50WWB

ILUNEONMR100WWB



3 000 K  
Blanco cálido

8 W

FL  
460  
Lúmenes  
Blanco cálido

16 W

FL  
920  
Lúmenes  
Blanco cálido

CRI  
90

atenuable



ILUSUSESFMR5WWWB



3 000 K  
Blanco cálido

5 W

FL  
375  
Lúmenes  
Blanco cálido

CRI  
90

no  
atenuable



## MINIRIEL

# MAGNÉTICO



Sistema de mini magnético de sobreponer, de fácil instalación en lozas o tabla roca sin necesidad de hacer ranuras. Pasa de un eje vertical a un horizontal con un solo cople y utiliza todos los luminarios compatibles de acuerdo con tu aplicación. Nuestro sistema NO tiene tornillos de fijación por el frente, lo que lo hace más estético que otros similares en el mercado. Su fuente de alimentación integrada al riel facilita la conexión a la red eléctrica. Algunas luminarias pueden ser atenuadas (con fuentes de 48 V cc externas) compatibles dimmers tipo TRIAC.

**Aplicaciones recomendadas:** Oficinas, comercios, residenciales, museos, galerías de arte.

### Accesorios utilizados en el esquema



### ILUTMAGMINI30B

Acabado negro

Funciones

Kit de mini riel magnético para sobreponer acabado negro, incluye riel magnético de 3m, kit de 2 tapas laterales

Alimentación

48 Vcc 200W (4.17 A) máx.

IP  
20

### ILUTMAGMINI30W

Acabado blanco

Funciones

Kit de mini riel magnético para sobreponer acabado blanco, incluye riel magnético de 3m, kit de 2 tapas laterales

Alimentación

48 Vcc 200W (4.17 A) máx.

IP  
20

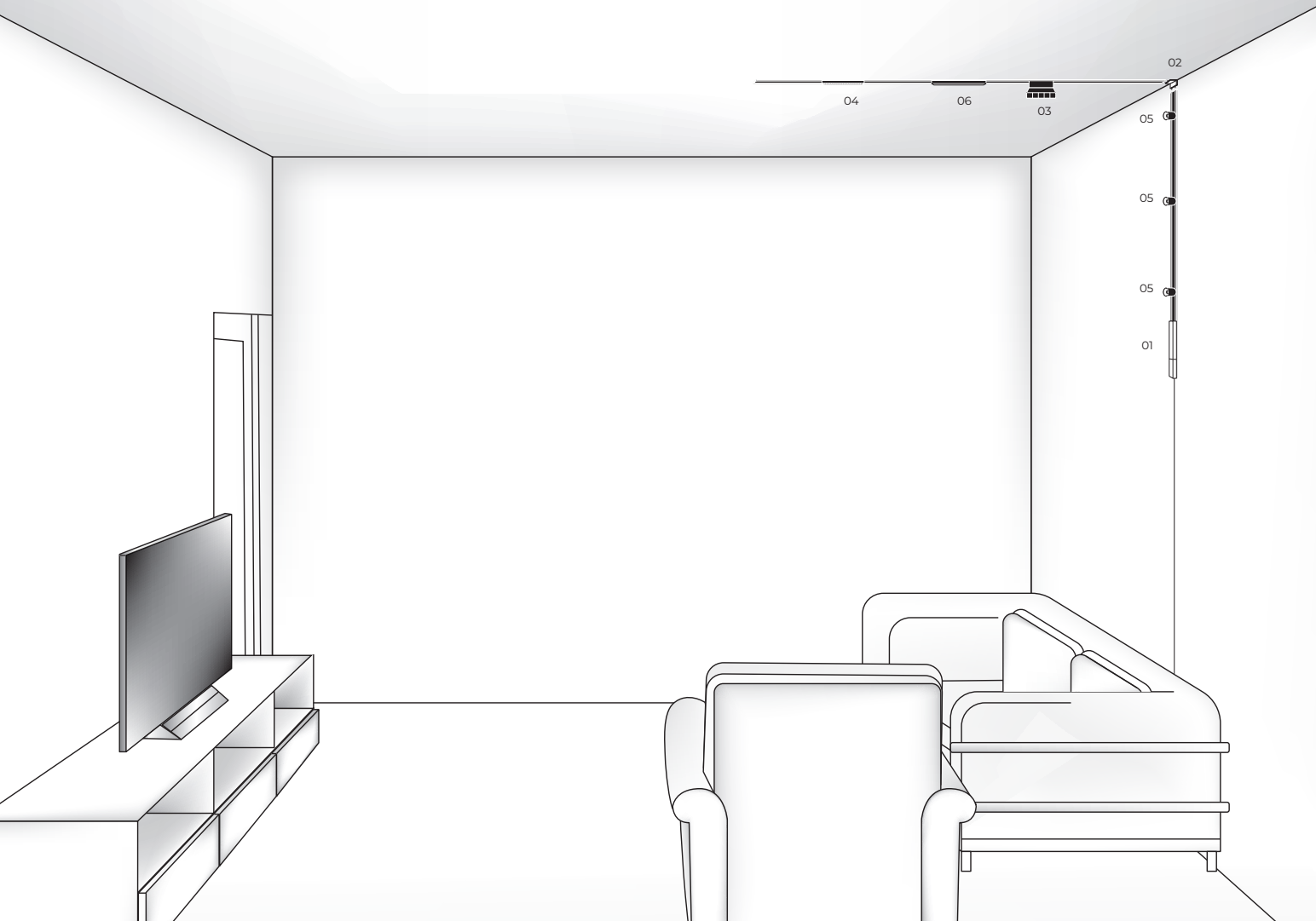

**ILUPSMR48V100WB**  
**ILUPSMR48V100WW**  
Fuente de poder no atenuable de 100 W para mini riel magnético



**ILUPSMR48V150WB**  
**ILUPSMR48V150WW**  
Fuente de poder no atenuable de 150 W para mini riel magnético



**COPMINI30B180**  
**COPMINI30W180**  
Cople de 180° mecánico y electrificado, para mini riel magnético  
ILUTMAGMINI30B / ILUTMAGMINI30W



**COPMINI30B90V**  
**COPMINI30W90V**  
Cople de 90° mecánico y electrificado, para mini riel magnético  
ILUTMAGMINI30B / ILUTMAGMINI30W, conexión vertical.

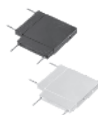

**COPMINI30B90H**  
**COPMINI30W90H**  
Cople de 90° horizontal para mini riel magnético

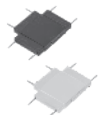

**COPMINI30BTH**  
**COPMINI30WTH**  
Kit de cople en forma de "T", mecánico y electrificado, para mini riel magnético  
ILUTMAGMINI30B / ILUTMAGMINI30W, conexión horizontal.

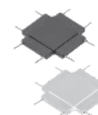

**COPMINI30BXH**  
**COPMINI30WXH**  
Kit de cople en forma de "X", mecánico y electrificado, para mini riel magnético  
ILUTMAGMINI30B / ILUTMAGMINI30W, conexión horizontal.



**ILURECMR10W**  
[Acabado negro (blanco cálido, 750 lm)]  
**ILURECMR10WW**  
[Acabado negro (blanco neutro, 800 lm)]  
**ILURECMR10WWW**  
[Acabado blanco (blanco cálido, 750 lm)]



**ILURECDMR10W**  
[Acabado negro (blanco cálido, 750 lm)]  
**ILURECDMR10WW**  
[Acabado negro (blanco neutro, 800 lm)]  
**ILURECDMR10WWW**  
Acabado blanco (blanco cálido, 750 lm)]



**ILUSOBRMR8W**  
[Acabado negro (blanco cálido, 600 lm)]  
**ILUSOBRMR8WWW**  
Acabado blanco (blanco cálido, 600 lm)]



**ILUFLOODMR12W**  
[Acabado negro (blanco cálido, 420 lm)]  
**ILUFLOODMR12WW**  
Acabado negro (blanco neutro, 480 lm)]  
**ILUFLOODMR12WWW**  
[Acabado blanco (blanco cálido, 420 lm)]

Nuestra familia de rieles ofrece una gran libertad para posicionar, orientar y adaptar la iluminación según las necesidades del espacio. Es una solución altamente versátil y eficiente, ideal para entornos dinámicos."





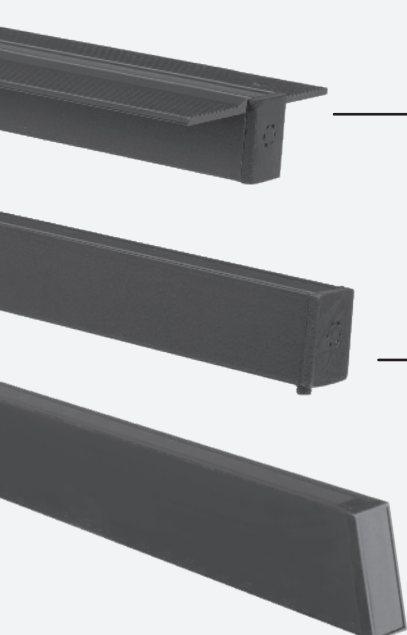

### NANOTRK50151MB

Acabado negro  
(1m)

### NANOTRK10151MB

Acabado negro  
(1m)

### NANOTRK11382MB

Acabado negro  
(2m)



ILUNANOL3WWWB



3 000 K  
Blanco cálido

3 W

FL 240  
lúmenes  
Blanco cálido



ILUNANOF10WWWB



3 000 K  
Blanco cálido

10 W

FL 700  
lúmenes  
Blanco cálido



ILUNANOLD20WWWB



3 000 K  
Blanco cálido

20 W

FL 1 000  
lúmenes  
Blanco cálido



ILUNANOSD2WWWBF

ILUNANOSD5WWWBF



3 000 K  
Blanco cálido

2 W

FL 160  
lúmenes  
Blanco cálido

5 W

FL 400  
lúmenes  
Blanco cálido



ILUNANOSUS2WWWB

ILUNANOSUS5WWWB



3 000 K  
Blanco cálido

2 W

FL 160  
lúmenes  
Blanco cálido

5 W

FL 400  
lúmenes  
Blanco cálido

no  
atenuable



ILUNANOCON2WWWB



3 000 K  
Blanco cálido

2 W

FL 160  
lúmenes  
Blanco cálido

no  
atenuable



ILUNANOSD1WWWBRB



3 000 K  
Blanco cálido

1 W

FL 80  
lúmenes  
Blanco cálido



ILUNANOSDE1WWWBRB



3 000 K  
Blanco cálido

1 W

FL 80  
lúmenes  
Blanco cálido



NOTA: Este luminario es empotrable en mueble (No compatible con nano track magnético)

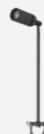

ILUNANOSM2WWWBF



3 000 K  
Blanco cálido

2 W

FL 160  
lúmenes  
Blanco cálido



NOTA: Este luminario es empotrable en mueble (No compatible con nano track magnético)



ILUNANOSD9WWWBRB



3 000 K  
Blanco cálido

9 W

FL 720  
lúmenes  
Blanco cálido



ILUNANOSPF7WWWB



3 000 K  
Blanco cálido

7 W

FL 560  
lúmenes  
Blanco cálido



ILUNANORP6WWWB

ILUNANORP12WWWB



3 000 K  
Blanco cálido

6 W

FL 480  
lúmenes  
Blanco cálido

12 W

FL 960  
lúmenes  
Blanco cálido



ILUNANOESF7WWWB



3 000 K  
Blanco cálido

7 W

FL 560  
lúmenes  
Blanco cálido





ILUNANOHAT7WWWB



3 000 K  
Blanco cálido

7 W

FL  
560  
lúmenes  
Blanco cálido



atenuable



ILUNANOC7WWWB



3 000 K  
Blanco cálido

7 W

FL  
560  
lúmenes  
Blanco cálido



atenuable



ILUNANOSOF6WWWB



3 000 K  
Blanco cálido

6 W

FL  
480  
lúmenes  
Blanco cálido



atenuable



ILUNANEMPR2WWWB



3 000 K  
Blanco cálido

2 W

FL  
160  
lúmenes  
Blanco cálido



atenuable

NOTA: Este luminario es empotrable en mueble (No compatible con nano track magnético)



ILUNANEMPRB2WWWB



3 000 K  
Blanco cálido

2 W

FL  
160  
lúmenes  
Blanco cálido



atenuable

NOTA: Este luminario es empotrable en mueble (No compatible con nano track magnético)



ILUNANSOBR2WWWB



3 000 K  
Blanco cálido

2 W

FL  
160  
lúmenes  
Blanco cálido



atenuable

NOTA: Este luminario es sobreponer en mueble (No compatible con nano track magnético)

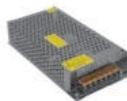

CP60W

CP100W

CP150W

CP200W

CP240W

60 W

100 W

150 W

200 W

240 W

no  
atenuable



FPC60W

FPC100W

FPC200W

60 W

100 W

200 W

no  
atenuable



CPA241.5E

36 W

no  
atenuable

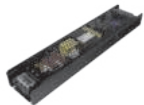

ILUDA5EN160W24

ILUDA5EN100W24

ILUDA5EN200W24

ILUDA5EN1350W24

60 W

100 W

200 W

350 W



atenuable



CP360WE

360 W

no  
atenuable





Con solo 6 mm visibles, se convierte en un elemento muy utilizado en aplicaciones de joyería, iluminación de muebles y en residencias. Múltiples ángulos y luminarios que le permiten ser la opción ideal cuando de diseño se trata. Fuente de alimentación externa (24 V cc) hace que puede expandirse fácilmente de acuerdo con las necesidades de cada proyecto.

**Aplicaciones recomendadas:** Muebles de joyería, muebles en general, comercios, residenciales.

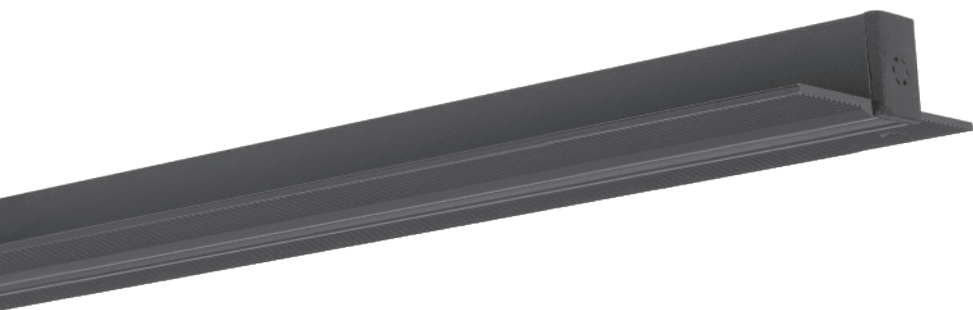

Funciones

Nano track magnético electrificado con 1 pista, rectangular para empotrar, 1 m de longitud incluye cubierta negra y tapas laterales

Alimentación

24 V cc 120 W

IP  
20

**NANOTRK50151MB**

Acabado negro

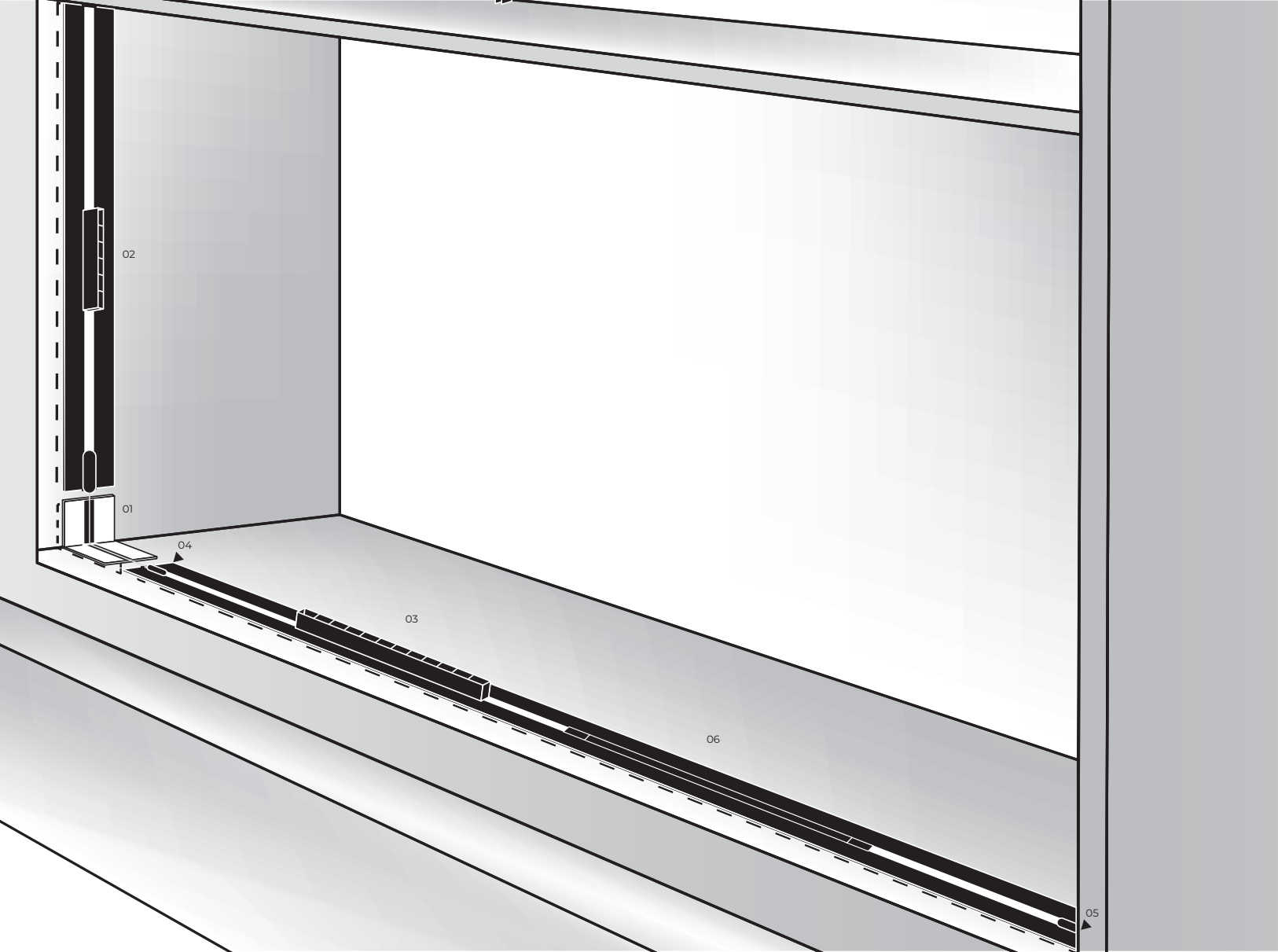

**CP360WE<sup>1</sup>**

Fuente de poder conmutada voltaje constante, para tira extraplana, uso interior



**COP5015B90IN**

Cople de 90°, interno para Nano Track magnético NANOTRK50151MB



**TAPATRK50151MB**

Kit de 2 tapas laterales acabado negro, para nano track magnético modelo NANOTRK50151MB



**COPLENANOT180B**

Cople de 180°, electrificado acabado negro, para nano track magnético modelos NANOTRK50151MB, NANOTRK10151MB y NANOTRK11382MB



**COP5015B90FR**

Cople de 90°, frontal para Nano Track magnético NANOTRK50151MB



**COPLENANOTMMCAB**

Cople macho-macho con cable, acabado negro, para nano track magnético modelos NANOTRK50151MB, NANOTRK10151MB y NANOTRK11382MB



**COPLENANOTCAB**

Cople macho con cable, acabado negro, para nano track magnético modelos NANOTRK50151MB, NANOTRK10151MB y NANOTRK11382MB



**COPLENANO180**

Cople de 180° mecánico, acabado negro, para nano track magnético modelos NANOTRK50151MB, NANOTRK10151MB y NANOTRK11382MB



**ILUNANOL3WWWB**

Luminario de LED para nano track, 3 W, 240 lm (blanco cálido)



**ILUNANORP6WWWB**

Luminario de LED para nano track, 24°, **ILUNANORP12WWWB**

<sup>1</sup>Fuentes de poder recomendadas (No incluidas): CPA241.5E, CP60W, CP100W, CP150W, CP200W, CP240W, CP24100WHPFMV, CP360WE (Consulte el manual de operación y las especificaciones de la fuente de poder).











## nano track

Con solo 6 mm visibles al empotrarse, y sin ceja lateral, se convierte en un elemento muy utilizado en aplicaciones de joyería, iluminación de muebles y en residencias. Múltiples ángulos y luminarios que le permiten ser la opción ideal cuando de diseño se trata. Fuente de alimentación externa (24 V cc) hace que puede expandirse fácilmente de acuerdo con las necesidades de cada proyecto.

**Aplicaciones recomendadas:** Muebles de joyería, muebles en general, comercios, residenciales.

### Accesorios utilizados en el esquema

-  **COP1015B90IN** 01
-  **COP1015B90FR** 02
-  **COPLENANOTMMCAB** ▲ 03
-  **COPLENANOTCAB** ▲ 04
-  **ILUNANOSD2WWWBF** 05
-  **ILUNANOSOF6WWW** 06
-  **ILUNANOSD9WWWRB** 07

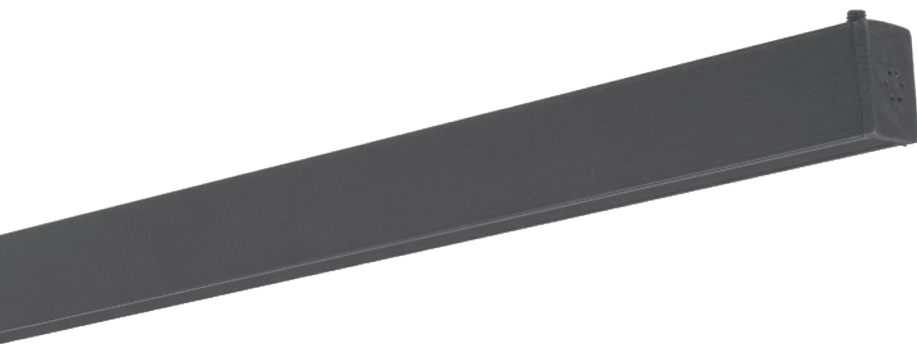

### NANOTRK10151MB

Acabado negro



Funciones

Nano track magnético electrificado con 1 pista, rectangular para sobreponer, 1 m de longitud, incluye cubierta negra y tapas laterales

Alimentación

24 V cc 120 W

IP  
20



**CP360WE<sup>1</sup>**  
Fuente de poder conmutada voltaje constante, para tira extraplana, uso interior



**COP1015B90IN**  
Cople de 90°, interno para Nano Track magnético NANOTRK10151MB



**TAPATRK10151MB**  
Kit de 2 tapas laterales acabado negro para nano track magnético modelo NANOTRK10151MB



**COPLENANOT180B**  
Cople de 180°, electrificado acabado negro, para nano track magnético modelos NANOTRK50151MB, NANOTRK10151MB y NANOTRK11382MB



**COP1015B90FR**  
Cople de 90°, frontal para Nano Track magnético NANOTRK10151MB



**COPLENANOTMMMCAB**  
Cople macho-macho con cable, acabado negro, para nano track magnético modelos NANOTRK50151MB, NANOTRK10151MB y NANOTRK11382MB



**COPLENANOTCAB**  
Cople macho con cable, acabado negro, para nano track magnético modelos NANOTRK50151MB, NANOTRK10151MB y NANOTRK11382MB



**COPLENANO180**  
Cople de 180° mecánico, acabado negro, para nano track magnético modelos NANOTRK50151MB, NANOTRK10151MB y NANOTRK11382MB



**ILUNANOSD9WWWRB**  
Luminario de LED para nano track, 9 W, 720 lm (blanco cálido)



**ILUNANOSFT6WWW**  
Luminario de LED flexible para nano track, 6 W, 480 lm (blanco cálido)



**ILUNANOSD2WWWB**  
**ILUNANOSD5WWWB**  
Luminario de LED con ajuste de óptica de 15 a 45° para nano track 2 W (160 lm) / 5 W (400 lm), blanco cálido

<sup>1</sup>Fuentes de poder recomendadas (No incluidas): CPA241.5E, CP60W, CP100W, CP150W, CP200W, CP240W, CP24100WHPFMV, CP360WE (Consulte el manual de operación y las especificaciones de la fuente de poder), CP240W, CP360WE (Consulte el manual de operación y las especificaciones de la fuente de poder).





# Riel



Con doble pista para iluminación directa e indirecta, se convierte en un elemento muy utilizado en aplicaciones de joyería, iluminación de muebles y en residencias. Múltiples luminarios que le permiten ser la opción ideal cuando de diseño se trata. Fuente de alimentación externa (24 V cc) hace que puede expandirse fácilmente de acuerdo con las necesidades de cada proyecto.

**Aplicaciones recomendadas:** Muebles de joyería, muebles en general, comercios, residenciales.



**KITCOLNANOTRK** 01



**COPLENANOTCAB** 02

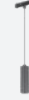

**ILUNANOSUS55WWWB** 03



**ILUNANORP12WWWB** 04



**ILUNANOSD2WWWBF** 05



**ILUNANOSD9WWWRB** 06



**ILUNANOF110WWWB** 07

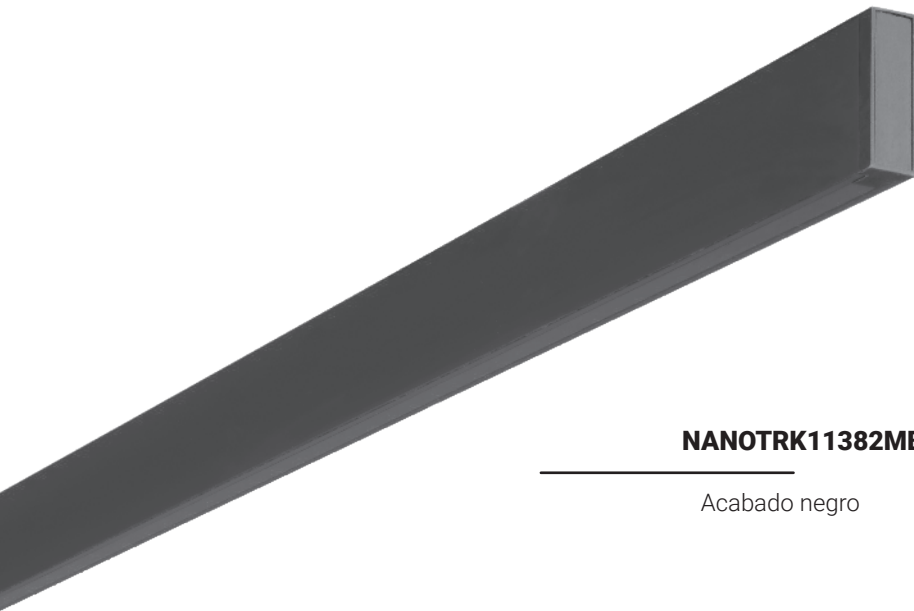

**NANOTRK11382MB**

Acabado negro



Funciones

Nano track magnético electricado con 2 pistas, rectangular para suspender, 2 m de longitud incluye cubierta negra y tapas laterales

Alimentación

24 V cc 120 W

IP  
20



**CP360WE 1**

Fuente de poder conmutada voltaje constante, para tira extraplana, uso interior



**KITCOLNANOTRK**

Kit de suspensión para nano track magnético, incluye 2 cables de acero de 1.5 m de largo y 4 soportes. Compatible con modelos NANOTRK10151MB y NANOTRK11382MB



**TAPATRK11382MB**

Kit de 2 tapas laterales acabado negro para nano track magnético modelo NANOTRK11382MB



**COPLENANOT180B**

Cople de 180°, electrificado acabado negro, para nano track magnético modelos NANOTRK50151MB, NANOTRK10151MB y NANOTRK11382MB



**COPLENANOTMMCAB**

Cople macho-macho con cable, acabado negro, para nano track magnético modelos NANOTRK50151MB, NANOTRK10151MB y NANOTRK11382MB



**COPLENANOTCAB**

Cople macho con cable, acabado negro, para nano track magnético modelos NANOTRK50151MB, NANOTRK10151MB y NANOTRK11382MB



**COPLENANO180**

Cople de 180° mecánico, acabado negro, para nano track magnético modelos NANOTRK50151MB, NANOTRK10151MB y NANOTRK11382MB



**ILUNANOSD9WWWB**

Luminario de LED para nano track, 9 W, 720 lm (blanco cálido)



**ILUNANOFL10WWWB**

Luminario de LED para sobreponer en nano track, 10 W, 700 lm (blanco cálido)



**ILUNANORP6WWWB**  
**ILUNANORP12WWWB**

Luminario de LED para nano track, 6 W (480 lm) / 12 W (960 lm), blanco cálido



**ILUNANOSD2WWWB**  
**ILUNANOSD5WWWB**

Luminario de LED con ajuste de óptica de 15 a 45° para nano track 2 W (160 lm) / 5 W (400 lm), blanco cálido



**ILUNANOSUS2WWWB**  
**ILUNANOSUS5WWWB**

Luminario de LED para suspender en nano track, 2 W (160 lm) / 5 W (400 lm), blanco cálido

<sup>1</sup>Fuentes de poder recomendadas (No incluidas): CPA241.5E, CP60W, CP100W, CP150W, CP200W, CP240W, CP24100WHPFMV, CP360WE (Consulte el manual de operación y las especificaciones de la fuente de poder).





# Riel

## micro track



### ILUMICROFIWWWB

Luminario de LED para micro track magnético, 24Vcc, 1W, 80lm, 120°

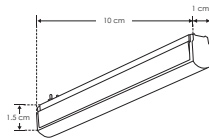

### ILUMICRORD1WWWB

Luminario de LED para micro track magnético, 24Vcc, 1W, 80lm, 24°

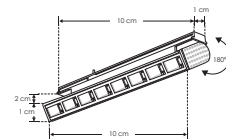

### ILUMICROSD1WWWB

Luminario de LED para micro track magnético, 24 Vcc, 1W, 80lm, 24°

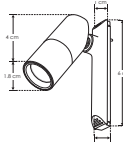

### ILUMICRO2SD2WWWB

Luminario de LED para micro track magnético, 24Vcc, 2W, 160lm, 24°

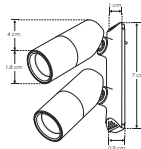

### MICROTRK1PCB30CM

Acabado Negro 30 cm

### MICROTRK1PCB90CM

Acabado Negro 90 cm

- COPLEMICROT180B** 01
- COPLEMICROT90B** 02
- BASINFMICROTB** 03
- ILUMICROFIWWWB** 04
- ILUMICRORD1WWWB** 05
- ILUMICROSD1WWWB** 06
- ILUMICRO2SD2WWWB** 07
- BASLATDMICROTB** 08

Sistema miniatura de riel magnético ideal para aplicaciones de iluminación en muebles de joyería y exhibiciones en general. Con múltiples opciones de luminarios, permite tener iluminación abierta y focalizada sin quitar el protagonismo a los objetos exhibidos. Bases redondas que permiten formar postes verticales o coples con ángulo de 90° para aplicaciones tipo portería o en U invertida. Gran versatilidad para la distribución de la luz dentro del espacio.

**Aplicaciones recomendadas:** Muebles de joyería, muebles en general, comercios y residenciales.

Funciones	Micro track magnético electrificado con 1 pista lateral, 30 o 90 cm de longitud, protección IP20
Alimentación	24 V cc 120 W (5 A) máx.

IP **20** CRI **90** no atenuable

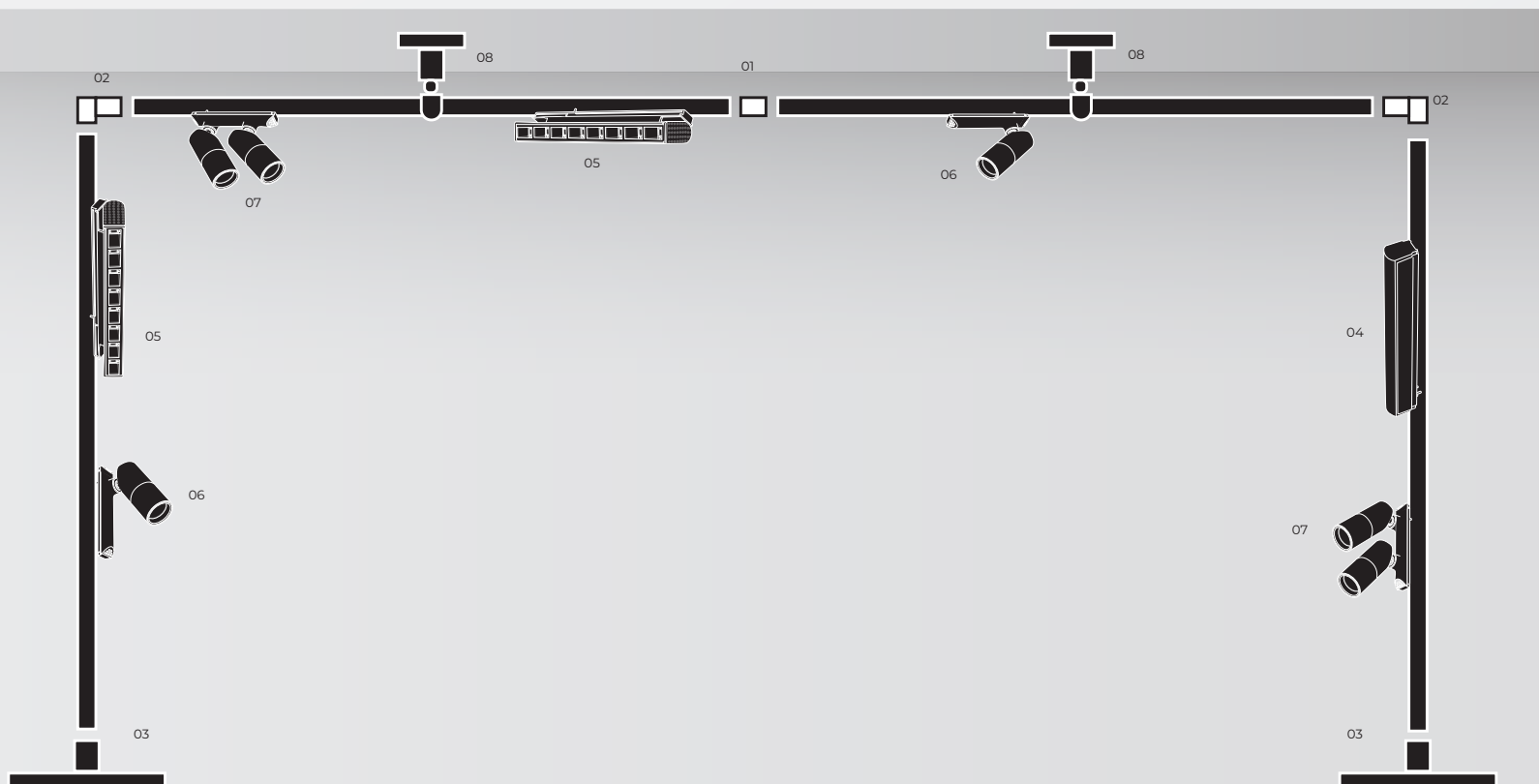

**CP360WE\***

Fuente de poder conmutada voltaje constante, para tira extraplana, uso interior



**COPLEMICROT180B**

Cople de 180° mecánico y electrificado acabado negro, para micro track magnético



**ENDCAPMICROTB**

Tapa final acabado negro para micro track magnético. Incluye conector para fuente de poder.



**BASLATDMICROTB**

Base de sujeción lateral dirigitible acabado negro para micro track magnético



**BASLATMICROTB**

Base de sujeción lateral acabado negro para micro track magnético.



**COPLEMICROT90B**

Cople de 90° mecánico y electrificado acabado negro, para micro track magnético

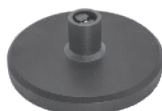

**BASINFMICROTB**

Base de sujeción inferior acabado negro para micro track magnético. Incluye conector para fuente de poder.

\*Fuentes de poder recomendadas (No incluidas): CPA241.5E, CP60W, CP100W, CP150W, CP200W, CP240W, CP24100WHPFMV, CP360WE (Consulte el manual de operación y las especificaciones de la fuente de poder).





## ILUTRAC1MTLAB

Acabado negro  
97.3 cm

## ILUTRAC1MTLAW

Acabado blanco  
97.3 cm

## ILUTRAC2MTLAB

Acabado negro  
197.5 cm

## ILUTRAC2MTLAW

Acabado negro  
197.5 cm

RIEL

ELECTRIFICADO

 ilumileds®



**ILUTFLOOD20WWWB**  
**ILUTFLOOD20WNWB**

120°  
3 000 K  
Blanco cálido  
FL 1 500  
lúmenes  
Blanco cálido  
4 100 K  
Blanco neutro  
FL 1 600  
lúmenes  
Blanco neutro  
20 W  
CRI 90



**ILUTFLOOD30WWWB**  
**ILUTFLOOD30WNWB**

120°  
3 000 K  
Blanco cálido  
FL 2 250  
lúmenes  
Blanco cálido  
4 100 K  
Blanco neutro  
FL 2 400  
lúmenes  
Blanco neutro  
30 W  
CRI 90



**ILUTRAST20WWWB**

36°  
3 000 K  
Blanco cálido  
FL 1 500  
lúmenes  
Blanco cálido  
20 W  
CRI 90



**ILUTRAST30WWWB**  
**ILUTRAST30WNWB**

36°  
3 000 K  
Blanco cálido  
FL 2 250  
lúmenes  
Blanco cálido  
4 100 K  
Blanco neutro  
FL 2 400  
lúmenes  
Blanco neutro  
30 W  
CRI 90



**ILUTRASTD10WWWB**  
**ILUTRASTD10WNWB**

36°  
3 000 K  
Blanco cálido  
FL 750  
lúmenes  
Blanco cálido  
4 100 K  
Blanco neutro  
FL 800  
lúmenes  
Blanco neutro  
10 W  
CRI 90



**ILUTRASTD20WWWB**  
**ILUTRASTD20WNWB**

36°  
3 000 K  
Blanco cálido  
FL 1 500  
lúmenes  
Blanco cálido  
4 100 K  
Blanco neutro  
FL 1 600  
lúmenes  
Blanco neutro  
20 W  
CRI 90



**ILUTRASTD30WWWB**  
**ILUTRASTD30WNWB**

36°  
3 000 K  
Blanco cálido  
FL 2 250  
lúmenes  
Blanco cálido  
4 100 K  
Blanco neutro  
FL 2 400  
lúmenes  
Blanco neutro  
30 W  
CRI 90



**ILUTLA5WWWB**  
**ILUTLA5WNWB**

35°  
3 000 K  
Blanco cálido  
FL 350  
lúmenes  
Blanco cálido  
5 W  
CRI 90



**ILUTLA12WWWB**  
**ILUTLA12WNWB**  
**ILUTLA12WWWWB**  
**ILUTLA12WNWWWB**

35°  
3 000 K  
Blanco cálido  
FL 840  
lúmenes  
Blanco cálido  
4 100 K  
Blanco neutro  
FL 960  
lúmenes  
Blanco neutro  
12 W  
CRI 90



**ILUTLA120WNWB**  
**ILUTLA120WNWWWB**

35°  
4 100 K  
Blanco neutro  
FL 1 600  
lúmenes  
Blanco neutro  
20 W  
CRI 90



**ILUTLA130WNWB**  
**ILUTLA130WNWWWB**

35°  
4 100 K  
Blanco neutro  
FL 2 400  
lúmenes  
Blanco neutro  
30 W  
CRI 90



ILUTLA12WCCTB

ILUTLA18WCCTB

ILUTLA30WCCTB



ILUTLAGU1018B

ILUTLAGU1018W



ILUTLAGU1001B

ILUTLAGU1001W



ILUTTUB40CM10WB



ILUTLAIELICOR30W



NOTA: Incluye control remoto para manipular brillo y temperatura de color a distancia (10 a 30 m de alcance dependiendo de los obstáculos).



ILUTLAGU10B29BUG



ILUTLAGU1030CMB

ILUTLAGU1050CMB



ILUTLA2SP10WVWB

ILUTLA2SP10WVNB



ILUTLAI5CM5WVWB

ILUTLAI5CM5WVNB



ILUTLA20CM5WVWB

ILUTLA20CM5WVNB



CANOTRACPC5588B

30 W máx



CANOTRACPC55190B

30 W máx



CANOTRACPC85B

30 W máx



CANOTRACPC100B

30 W máx

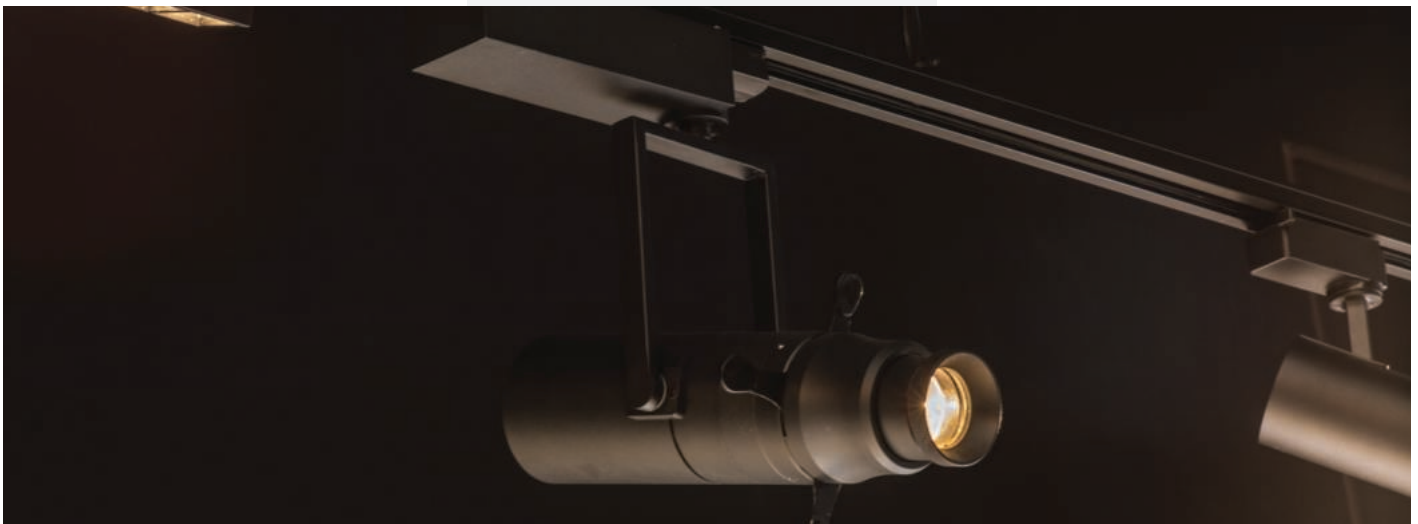

RIEL

ELECTRIFICADO



Consiste en un carril electrificado con conexión directa a 127 V ~ usualmente instalado en techo. Proporciona soporte y alimentación eléctrica a los luminarios. La posibilidad de desplazarlas a lo largo del riel permite modificar la iluminación sin cambios estructurales siendo una excelente opción para exhibiciones dinámicas.

**Aplicaciones recomendadas:** Comercios en general y residenciales.

## Accesorios utilizados en el esquema

- ENDCAPTRACKITB** 01
- ILUCOPLETRIELB**  
**ILUCOPLETRIELW** 02
- ILUCOPLE90RIELB**  
**ILUCOPLE90RIELW** 03
- ILUTLA130WNWB**  
**ILUTLA130WNWW** 04
- ILUTLAGU1030CMB**  
**ILUTLAGU1050CMB** 05
- ILUTLA15CM5WWWB**  
**ILUTLA15CM5WNWB** 06
- ILUTTUB40CM10WB** 07
- ILUTFLOOD30WWWB**  
**ILUTFLOOD30WNWB** 08



### ILUTRAC1MTLAB

Acabado negro ( 1 m )



### ILUTRAC2MTLAB

Acabado negro ( 2 m )

Funciones Riel electrificado de 97.3 / 197.5 cm de longitud, acabado negro / blanco, 1 circuito, incluye tapa inicial y final.

Alimentación 85 - 265 Vca 20 A máx.

IP  
20

### ILUTRAC1MTLAW

Acabado blanco ( 1 m )

### ILUTRAC2MTLAW

Acabado blanco ( 2 m )

**Nota:**  
Ningun luminario de esta serie puede atenuarse.

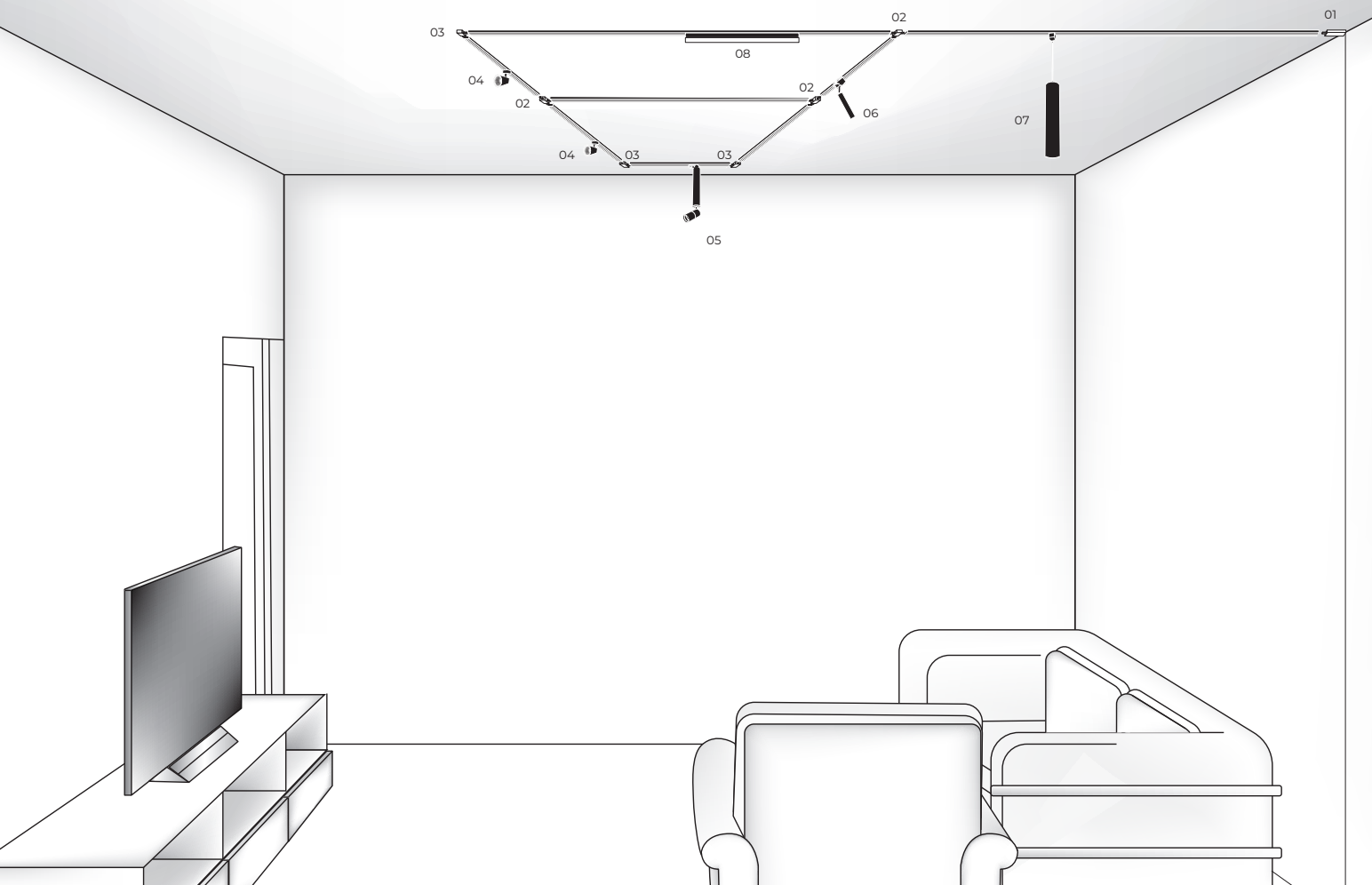

**ENDCAPTRACKITB**  
 Kit de tapas laterales para rieles electrificados modelos ILUTRACIMTLAB e ILUTRAC2MTLAB



**ENDCAPTRACKITW**  
 Kit de tapas laterales para rieles electrificados modelos ILUTRACIMTLAW e ILUTRAC2MTLAW



**ILUCOPLEXRIELB**  
**ILUCOPLEXRIELW**  
 Cople en forma de "X" para riel electrificado 1 circuito, terminado negro / blanco. (No incluido). 85-265 V ca 20 A máx.



**ILUCOPLETRIELB**  
**ILUCOPLETRIELW**  
 Cople en forma de "T" para riel electrificado 1 circuito, terminado negro / blanco. (No incluido). 85-265 V ca 20 A máx.



**ILUCOPLE90RIELB**  
**ILUCOPLE90RIELW**  
 Cople 90° para riel electrificado 1 circuito, terminado negro / blanco. (No incluido). 85-265 V ca 20 A máx.



**ILUCOPLETLARIELB**  
**ILUCOPLETLARIELW**  
 Cople 180° para riel electrificado 1 circuito, terminado negro / blanco. (No incluido). 85-265 V ca 20 A máx.

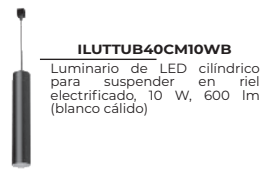

**ILUTTUB40CM10WB**  
 Luminario de LED cilíndrico para suspender en riel electrificado, 10 W, 600 lm (blanco cálido)



**ILUTLAI30WNWB**  
**ILUTLAI30WNWW**  
 Luminario de LED tipo spot dirigible para riel electrificado, 30 W 2 400 lm (blanco neutro)



**ILUTLAGU1030CMB**  
**ILUTLAGU1050CMB**  
 Luminario para lámpara GU10 tipo dicróica dirigible para riel electrificado



**ILUTLAI5CM5WWWB**  
**ILUTLAI5CM5WNWB**  
 Luminario de LED dirigible para sobreponer en riel electrificado 5 W, 350 lm (blanco cálido) / 375 lm (blanco neutro)

Nuestra familia de rieles ofrece una gran libertad para posicionar, orientar y adaptar la iluminación según las necesidades del espacio. Es una solución altamente versátil y eficiente, ideal para entornos dinámicos."





# ÍNDICE

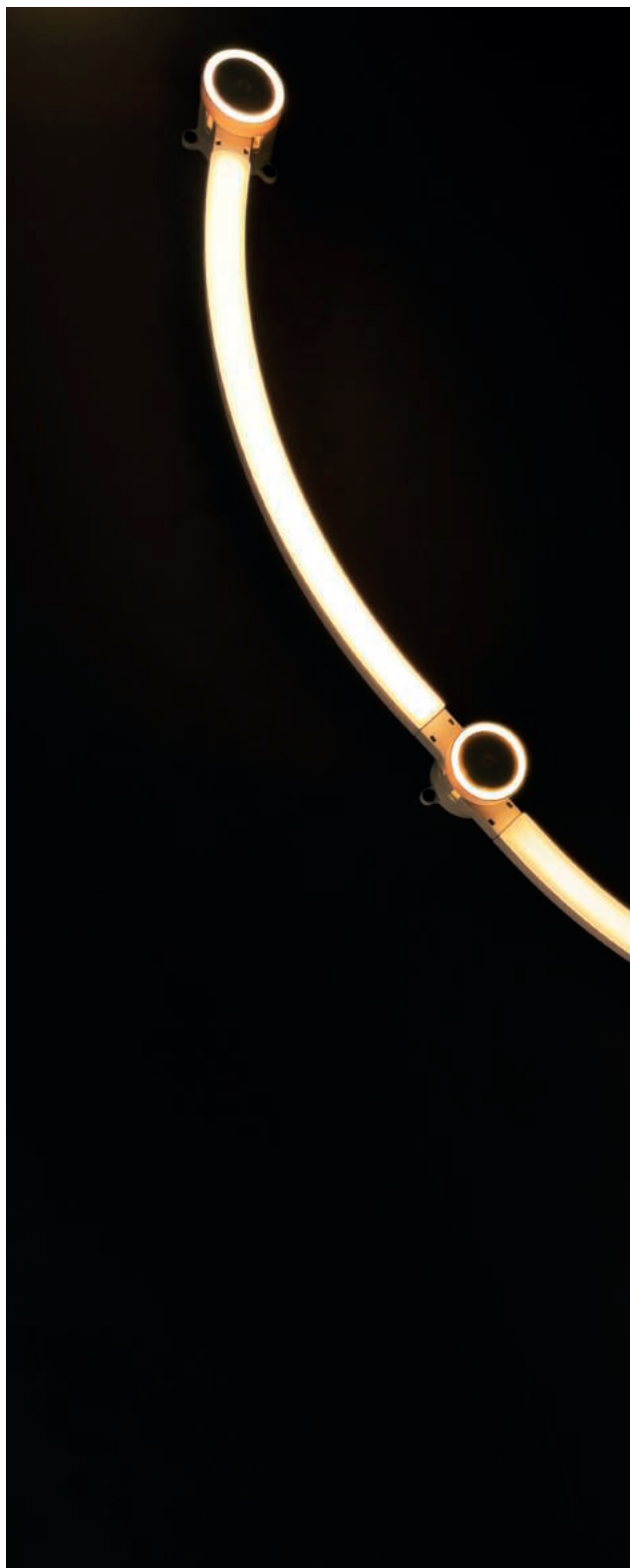

ILURBKL06W/W/B

ILURBKL06W/N/W/B

RUB CUBE

4 -5

ILURBKL12W/W/W/B

ILURBKL12W/N/W/B

ILURBKL05W/W/W/B

ILURBKL05W/N/W/B

RUB CUBE

8-9

ILURVSINT12W/W/W/B

ILURVSINT12W/N/W/B

SISTEMA REVERSI

12-13

ILURVSINT24W/W/W/B

ILURVSINT24W/N/W/B

ILUINTDW28CMLW/W

ILUINTDW35CMLW/W

SISTEMA ILUINT

16-17

ILUINTDW26CMCW/W

ILUINTDW38CMCW/W

ILUINTDW28CMLN/W

ILUINTDW35CMLN/W

SISTEMA ILUINT

20-21

ILUINTDW26CMCN/W

ILUINTDW38CMCN/W

ILUINTG120CMW/W

ILUINTG120CMN/W

SISTEMA ILUINT

24-25

ILUINTB120CMW/W/N

ILUINTB120CMN/W/N

SISTEMA ILUINT

28-29

ILUINTB120CMW/W/B

ILUINTB120CMN/W/B

ILUINTWS045CMW

ILUINTWS120CMW

SISTEMA ILUINT

32-33

ILUDA5EN1200W48

36

ILUPS48V100W

36

ILUPS48V200W

36

ILUPS48V200W/CCT

36

ILUSUSPESFMAG6W

36

ILUSUSPCONOMAG6W

36

ILUSUSPESFCMAG6W

36

ILUSUSPMAG6W

36

ILUSUSPMAG10W

RIEL MAGNÉTICO

36

ILUSESFMAG4.5WB

36

ILUSUSPMAG260

36

ILUMINRUGRMAG3W

36

ILUMINCUGRMAG3W

36

ILUW/WMAG10W

36

ILUW/WMAG20W

36

ILUS14DMAG12W

36

ILUS14DMAG36W

36

ILUS14DMAG24W		36	ILUPSMR48V150WW		54
ILURASTMAG12W		37	ILUFLOODMR12WWWB		54
ILURASTMAG24W		37	ILUFLOODMR12WNWB		54
ILURASTMAG18W		37	ILUFLOODMR12WWW		54
ILURASTDIRMAG6W		37	ILURECMR10WWWB		54
ILURASTDIRMAG12W		37	ILURECMR10WNWB		54
ILUSPOTFOCMAG7W		37	ILURECMR10WWW		54
ILUSPOTDIRMAG7W		37	ILUDA5EN1200W48		54
ILUSPOTDIRMAG15W		37	ILURECDMR10WWWB		54
ILUSPOTDIRMAG10W		37	ILURECDMR10WWW		54
ILUSPOTDIRMAG7WW		37	ILURECDMR10WNWB		54
ILUSPOTDIRMA15WW		37	ILUSPODIRMR7WWWB		54
ILUSPOTDIRMA10WW		37	ILUSPODIRMR7WWW		54
ILUESFMAG6W		37	ILUSPODIRMR7WNWB		54
ILUCIRMAG9WB		37	ILUSPOTFOCMR7WB		54
ILUSOBEUGRMAG7WB		37	ILUSOBRMR8WWWB		54
ILUSOBEUGRMAG7WW		37	ILUSOBRMR8WWW	MINI RIEL	54
ILUSOBRUGRMAG7WB		37	ILUSOBRDMR7WWWB		54
ILUSOBRUGRMAG7WW		37	ILUSOBRDMR7WWW		54
ILUELICORMAG10W		37	ILUSOBRDMR7WNWB		54
ILUNEONMAG100WWWB	RIEL MAGNÉTICO	37	ILUSOBCAMR6WWWB		54
ILUNEONMAG200WWWB		37	ILUSOBCAMR6WWW		54
ILUWWMAG24WCCT		37	ILUSOBCMR6WWWB		54
ILUWWMAG12WCCT		37	ILUSOBCMR6WWW		54
ILUWWMAG40WCCT		37	ILUCONSPMR6WWWB		54
ILURASTMG12WCCT		37	ILUSUSPMR6WWWB		54
ILURASTMG24WCCT		37	ILUSUSESFMR5WWW		55
ILURASTMG18WCCT		37	ILUNEONMR50WWWB		55
ILURSTDMG6WCCT		37	ILUNEONMR100WWWB		55
ILURSTDMG12WCCT		37	ILUSUSESFMR5WWWB		55
ILUSPTDMG7WCCT		37	ILUTMAGMINI30B		56-57
ILUSPTDMG18WCCT		37	ILUTMAGMINI30W		
ILUSPTDMG12WCCT		37	ILUNANOL3WWWB		60
ILUSAMAG12WCCT		37	ILUNANOF10WWWB		60
ILURUGRMG15WCCT		37	ILUNANOLD20WWWB		60
ILUSCMAG7WCCT		37	ILUNANOSD2WWWBF		60
ILUTMAG2624SS		38-39	ILUNANOSD5WWWBF		60
ILUTMAG2651SS		42-43	ILUNANOSUS2WWWB	NANO TRACK	60
ILUTMAG6246EMP		46-47	ILUNANOSUS5WWWB		60
ILUTMAG6246ETRIM		50-51	ILUNANOCON2WWWB		60
ILUPSMR48V100WB		54	ILUNANOSD1WWWRB		60
ILUPSMR48V100WW	MINI RIEL	54	ILUNANOSDE1WWWRB		60
ILUPSMR48V150WB		54	ILUNANOSM2WWWBF		60

ILUNANOSD9W/W/W/B		60
ILUNANOSPF7W/W/W/W		60
ILUNANORP6W/W/W/B		60
ILUNANORP12W/W/W/B		60
ILUNANOESF7W/W/W/B		60
ILUNANOHAT7W/W/W/B		61
ILUNANOC7W/W/W/B/W		61
ILUNANOSOFT6W/W/W		61
ILUNANEMPR2W/W/W/B		61
ILUNANEMPRB2W/W/W/B		61
ILUNANSOBR2W/W/W/B		61
CP60W		61
CP100W		61
CP150W		61
CP200W	NANO TRACK	61
CP240W		61
FPC60W		61
FPC100W		61
FPC200W		61
CPA241.5E		61
ILUDA5EN160W/24		61
ILUDA5EN1350W/24		61
ILUDA5EN1100W/24		61
ILUDA5EN1200W/24		61
CP360WE		61
NANOTRK50151MB		62-63
NANOTRK10151MB		66-67
NANOTRK11382MB		70-71
MICROTRK1PCB30CM		74-75
MICROTRK1PCB90CM	MICRO TRACK	74-75
ILUTFLOOD20W/W/W/B		78
ILUTFLOOD20W/N/W/B		78
ILUTFLOOD30W/W/W/B		78
ILUTFLOOD30W/N/W/B		78
ILUSTRAS20W/W/W/B		78
ILUSTRAS30W/W/W/B		78
ILUSTRAS30W/N/W/B	RIEL ELECTRIFICADO	78
ILUSTRASD10W/W/W/B		78
ILUSTRASD10W/N/W/B		78
ILUSTRASD20W/W/W/B		78
ILUSTRASD20W/N/W/B		78
ILUSTRASD30W/W/W/B		78

ILUSTRASD30W/N/W/B		78
ILUTLA5W/W/W/B		78
ILUTLA5W/W/W/W		78
ILUTLA12W/W/W/B		78
ILUTLA12W/N/W/W		78
ILUTLA12W/N/W/B		78
ILUTLA12W/W/W/W		78
ILUTLA120W/N/W/B		78
ILUTLA120W/N/W/W		78
ILUTLA130W/N/W/B		78
ILUTLA130W/N/W/W		78
ILUTLA12WCCTB		79
ILUTLA18WCCTB		79
ILUTLA30WCCTB		79
ILUTLA30WCCTB		79
ILUTLAGU1018W		79
ILUTLAGU1001B		79
ILUTLAGU1001W		79
ILUTTUB40CM10WB	RIEL ELECTRIFICADO	79
ILUTLA1ELICOR30W		79
ILUTLAGU10B29BUG		79
ILUTLAGU1030CMB		79
ILUTLAGU1050CMB		79
ILUTLA2SP10W/W/W/B		79
ILUTLA2SP10W/N/W/B		79
ILUTLA15CM5W/W/W/B		79
ILUTLA15CM5W/N/W/B		79
ILUTLA20CM5W/W/W/B		79
ILUTLA20CM5W/N/W/B		79
CANOTRACPC5588B		79
CANOTRACPC85B		79
CANOTRACPC55190B		79
CANOTRACPC100B		79
ILUTRAC1MTLAB		
ILUTRAC1MTLAW		
ILUTRAC2MTLAB		80-81
ILUTRAC2MTLAW		



 iLumileds<sup>®</sup>

---