

**LUMINARIO DE LED MODELOS ILUSKYLINE5MWWBD, ILUSKYLINE5MNWBD, ILUSKYLINE5MWBD  
MANUAL DE INSTRUCCIONES Y ESPECIFICACIONES**

**POR FAVOR LEER EL MANUAL ANTES DE USAR EL PRODUCTO  
(DEPENDIENDO MODELO).**

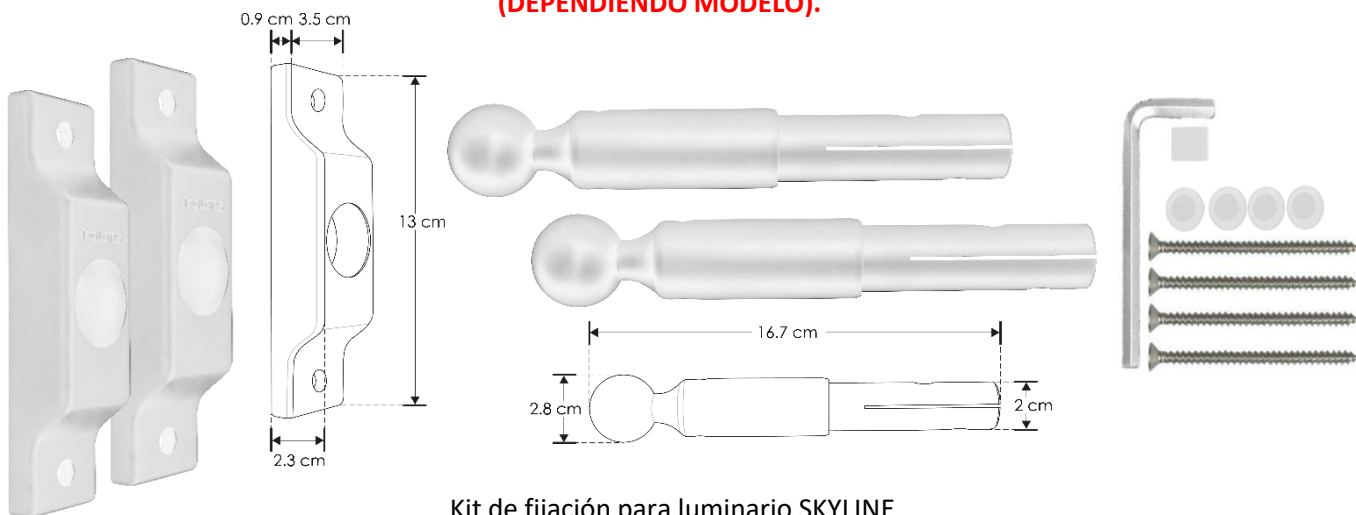

Kit de fijación para luminario SKYLINE



Banda metálica blanca para luminario SKYLINE.



5m de mica difusa  
(2 tramos de 2m y un tramo de 1m)

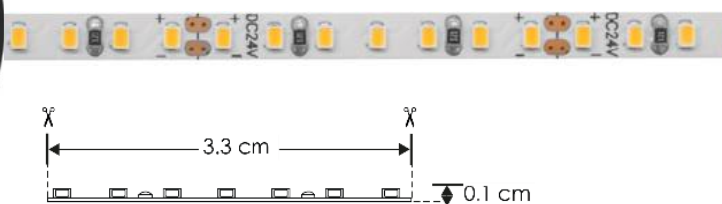

LDPB2216WW242105  
LDPB2216Z242105R  
LDPB2216W242105R  
(Dependiendo del modelo)

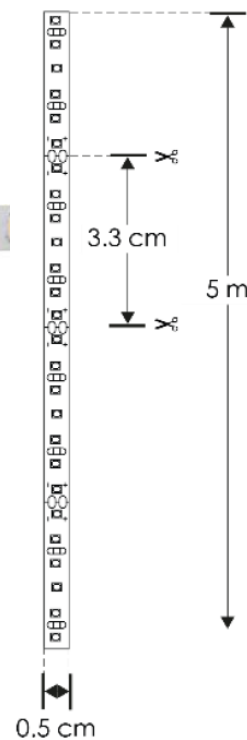

CLAVE	Temperatura de Color Correlacionada [K]	Longitud [m]	Potencia por metro [W]	Consumo total	Voltaje de alimentación de la tira [V ===]	Fuente de poder no atenuable recomendada	Fuente de poder atenuable recomendada	Flujo luminoso por metro [lm]	Flujo luminoso Por LED [lm]
ILUSKYLINE5MWWBD	3 000 K (Blanco cálido).	5	14.4	72 (3 A)	24	CP100W	ILUDA5EN1100W24	1 470	7
ILUSKYLINE5MNWBD	4 100 K (Blanco neutro).	5	14.4	72 (3 A)	24	CP100W	ILUDA5EN1100W24	1 680	8
ILUSKYLINE5MWBD	6 500 K (Blanco).	5	14.4	72 (3 A)	24	CP100W	ILUDA5EN1100W24	1 890	9

Luminario lineal, incluye soportes, kit de fijación, cinta metálica y tira de LED SMD 2216 210 LEDs/m. No incluye fuente de poder.

**NOTA: LAS CARACTERÍSTICAS TÉCNICAS Y ELÉCTRICAS FAVOR DE CONSULTAR EN LA ETIQUETA DE PRODUCTO.**

*(Características dependiendo modelo).*

**a) Características de la tira de LED**

- Material de construcción: Pista de cobre / Acabado blanco.
- PCB 3oz doble cara.
- Temperatura de Color Correlacionada:
  - 3 000K (Blanco cálido).
  - 4 100K (Blanco neutro).
  - 6 500K (Blanco).
- Número de LEDs por metro: 210 LEDs
- Voltaje de uso: 24 V ===
- Temperatura de operación: -25 °C a 60 °C
- Angulo de Apertura: 120°
- Grado de Protección: IP20 (Uso para interiores).
- CRI 90
- Para el funcionamiento del producto se requiere una fuente de alimentación (no incluida), consulte modelos compatibles en la tabla de especificaciones de cada modelo.

Modelo de kit	Modelo de tira LED	Largo de cinta metálica
ILUSKYLINE5MWWBD	LDPB2216WW242105	5m
ILUSKYLINE5MNWBD	LDPB2216Z242105R	5m
ILUSKYLINE5MWBD	LDPB2216W242105R	5m

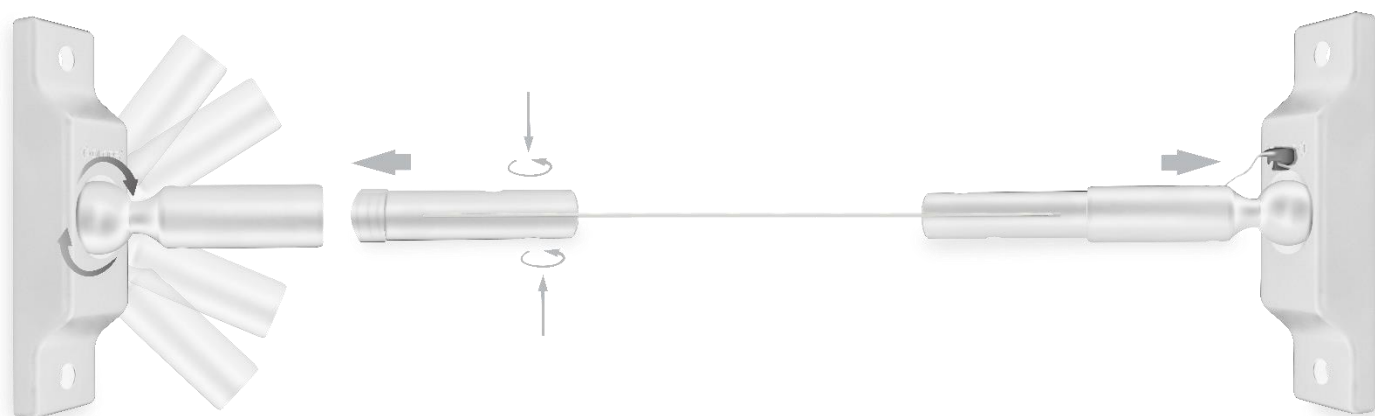

## Instalación:

Identifique los componentes del Kit:

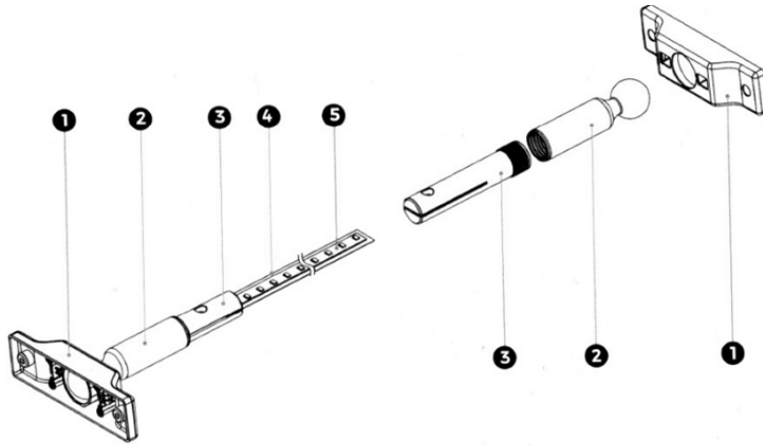

1. Soporte lateral
2. Varilla giratoria
3. Tornillo giratorio
4. Cinta metálica
5. Tira de LED

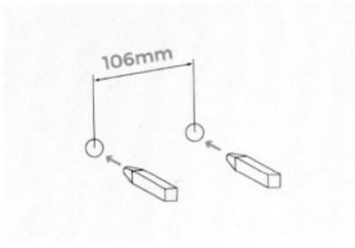

1. Haga perforaciones en el muro para fijar los taquetes incluidos en el Kit.

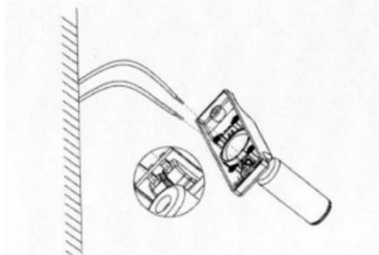

2. Conecte los cables de salida de la fuente de poder (24 V  $\overline{=}$ ) en las terminales del soporte lateral con conector.

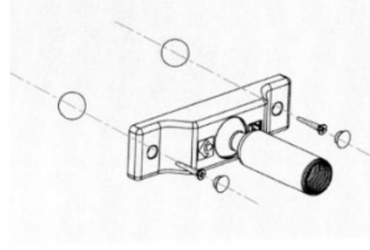

3. Inserte la varilla rotatoria en el orificio de la base metálica.

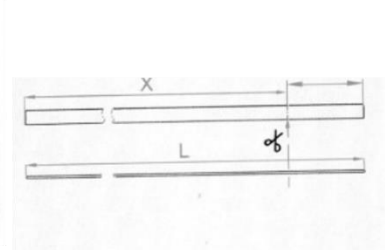

4. Mida la distancia (L) entre las paredes donde se instalarán los soportes (puede usar un cable de acero o hilo como guía) y la distancia de corte de la tira (X).

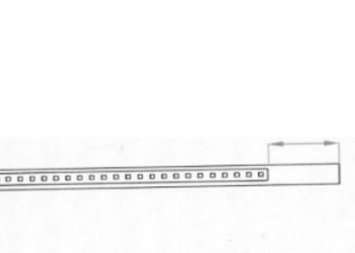

5. Pegue la tira de LED en la cinta metálica. Deje espacio para fijar la banda con los soportes en los extremos.

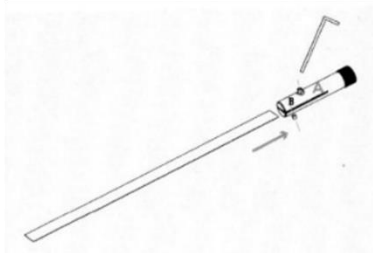

6. Asegure la cinta metálica a los soportes usando los tornillos allen.

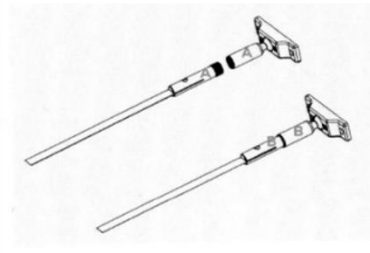

7. Asegure ambos extremos de la cinta a los soportes laterales. Y ajuste la tensión.

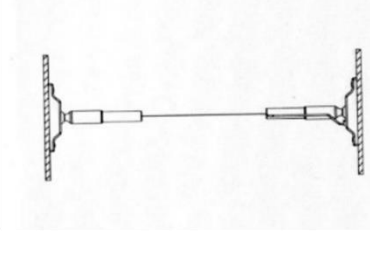

8. Conecte la terminal de la tira al conector del soporte lateral.

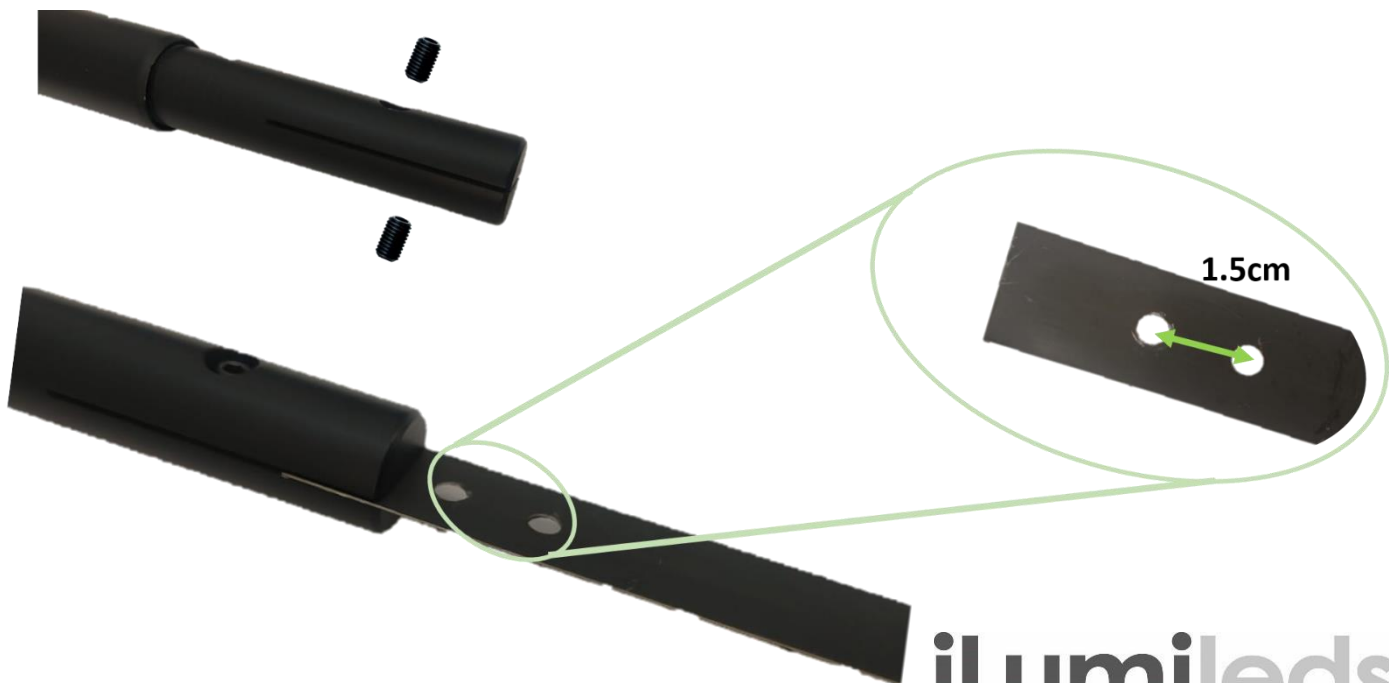



Limpie perfectamente la banda metálica usando gasolina blanca y tela de microfibra. Deje secar y asegúrese que no quedan restos de polvo, grasa o cualquier objeto que pueda afectar la disipación de calor de la tira de LEDs. Después retire la cubierta protectora de la banda metálica. Pegue firmemente la tira de LEDs en la banda metálica, en caso de ser necesario corte el excedente de tira.

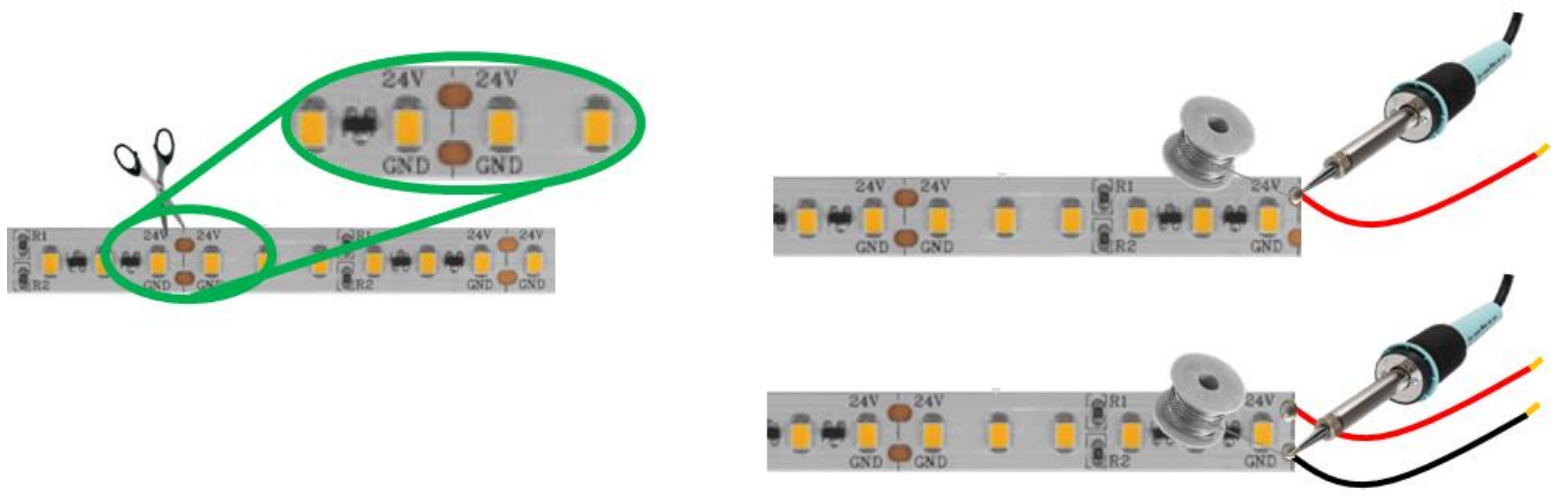
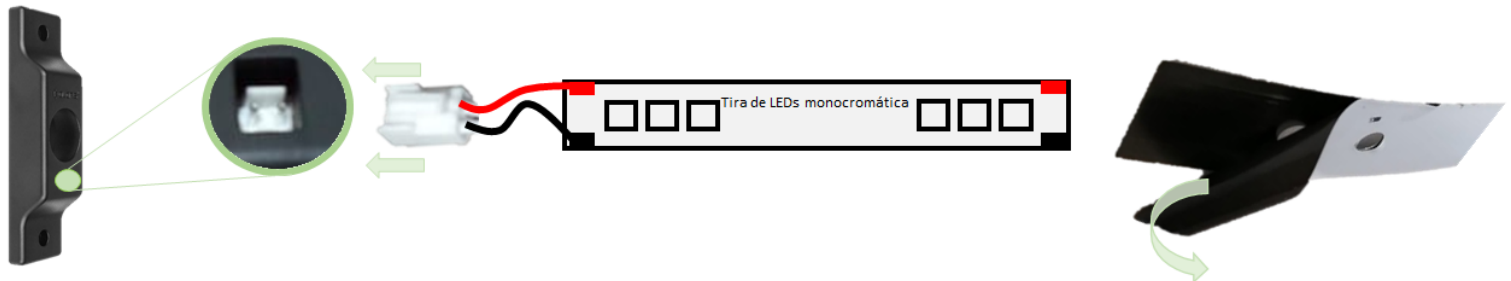

En caso de requerir ajustar la longitud del luminario, puede cortar la banda metálica y la tira de LEDs (cada 3.3 cm). Haga perforaciones en la banda metálica usando un taladro y broca para sujetar en los soportes.



Finalmente coloque la mica difusa:

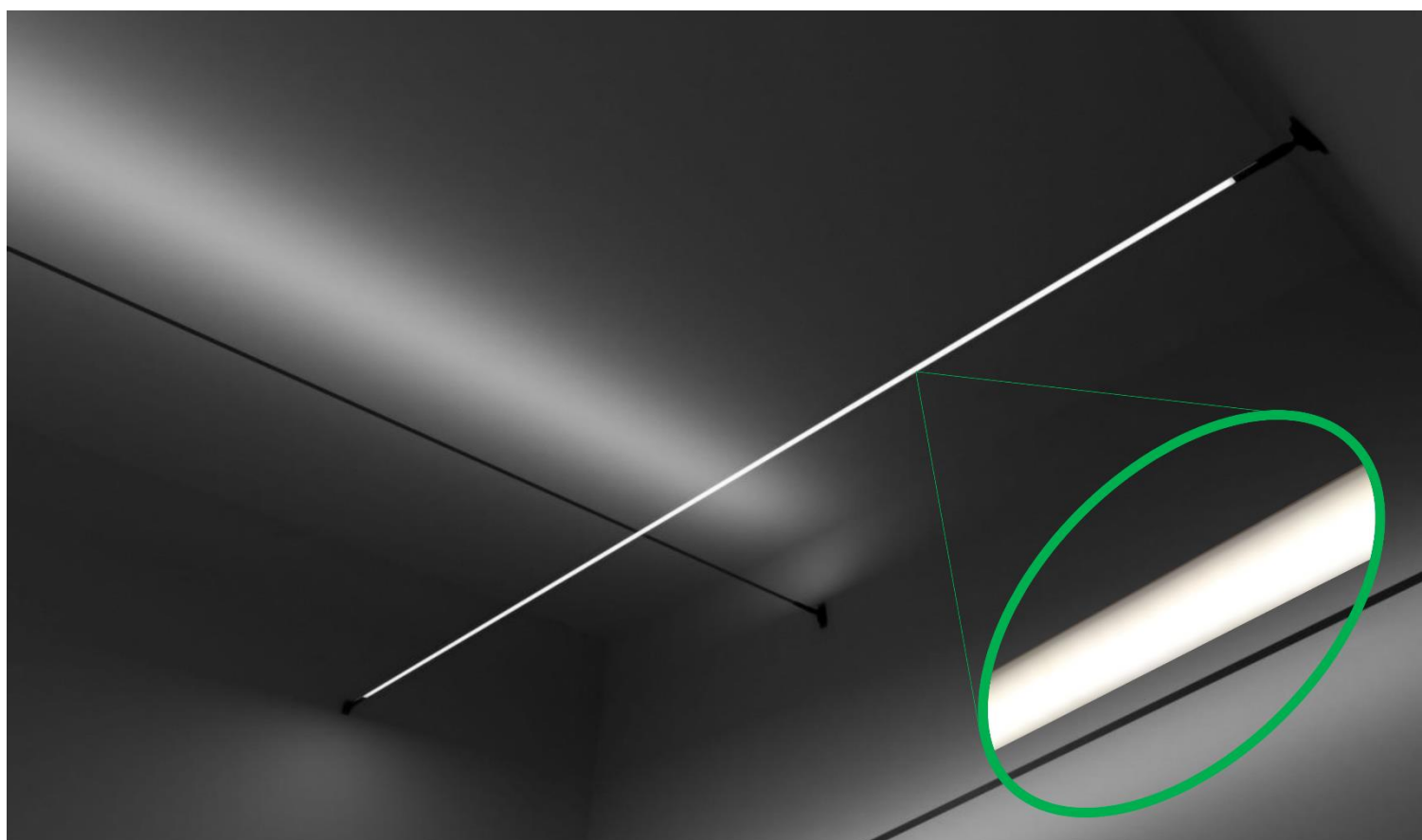
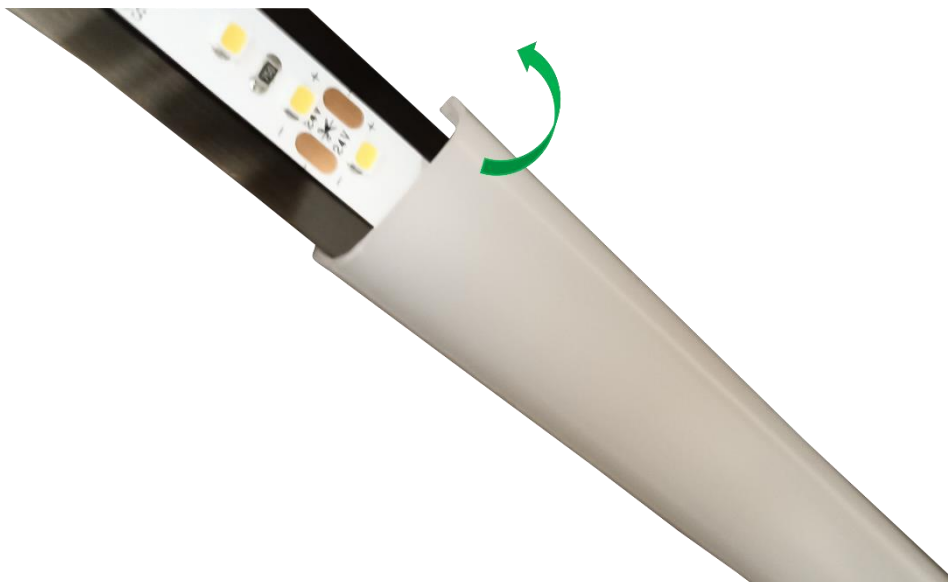



## Notas:

- La tira de LEDs extraplana siempre debe instalarse sobre un material disipador de calor (se recomienda perfil de aluminio), si se instala en una superficie diferente puede haber daño prematuro en la tira ocasionado por sobrecalentamiento.
- Antes de pegar la tira de LEDs, se debe limpiar perfectamente la superficie del perfil de aluminio en donde se instalará, asegurándose que quede libre de polvo, grasa y suciedad. Para esto puede usarse gasolina blanca y tela de microfibra. Una vez que limpie el perfil de aluminio, deje secar antes de pegar la tira y no lo toque nuevamente para evitar que quede grasa. (Consulte el manual de operación del perfil a utilizar).
- No use thinner para limpiar las cubiertas de los Kits de perfil de aluminio de iLumileds.
- Las tiras IP20 o IP30 nunca deben instalarse en lugares donde se mojen o con humedad.
- Para pegar la tira al perfil de aluminio, quite el recubrimiento de la cinta doble cara conforme se va adhiriendo la tira y haga presión con los dedos sobre la tira asegurándose que quede perfectamente unida al perfil. Evite usar herramientas como desarmadores o pinzas para presionar la tira ya que puede provocar daños a los componentes.
- Si hay suciedad en el perfil de aluminio, o no se adhiere correctamente la tira, pueden provocarse daños prematuros en los componentes.
- Este producto debe ser instalado por personal calificado.
- No haga dobleces pronunciados ni pise la tira de LEDs.
- Consulte el manual de la fuente de poder y el perfil de aluminio a utilizar.
- Nunca conecte más de 5m en serie, si se requiere conectar más de 5m a la misma fuente de poder, se deberá llevar alimentación (cables) independientes para el tramo excedente.
- Asegúrese de que el grado de protección IP de la tira y los componentes a utilizar en la instalación corresponden con las condiciones de uso.
- **Para calcular la fuente de poder adecuada, considere el que el voltaje de alimentación de la tira debe ser igual al voltaje de salida de la fuente. Para calcular la potencia de la fuente multiplique el consumo por metro por la cantidad de metros a utilizar. Siempre use las fuentes de poder a máximo el 80% de su potencia máxima (vea el manual de operación de la fuente a utilizar).**
- Si tiene dudas sobre la instalación, uso o funcionamiento de este producto contacte a soporte técnico iLumileds desde [iLumileds.com.mx](http://iLumileds.com.mx)

**No observar e incumplir las recomendaciones descritas en este manual ocasionará la pérdida de garantía.**

## PÓLIZA DE GARANTÍA

Marca:

Modelo:

Importador: Ilumileds S.A. de C.V. Calz. San Isidro No. 97 Int. 2-2, Col. San Francisco Tetecala, Azcapotzalco, Ciudad de México, México, C.P. 02730. Tel.: (55) 5207 2553

Ilumileds S.A. de C.V. garantiza este producto por 1 año a partir de la fecha de compra en todas y cada una de sus partes y componentes contra cualquier defecto de los materiales y/o mano de obra empleados en su fabricación, sin costo para el consumidor.

Ilumileds, S.A. de C.V. cubrirá los gastos de transportación del producto para lograr el cumplimiento de la garantía dentro de su red de servicio.

Para hacer efectiva la garantía, presente el producto acompañado de esta póliza debidamente sellada por el establecimiento que lo vendió, o la factura, o recibo o comprobante, en el que consten los datos específicos del producto objeto de la compraventa.

El establecimiento en donde el consumidor puede hacer efectiva la garantía, así como adquirir las partes, componentes, consumibles y accesorios: es con el distribuidor autorizado donde el producto fue adquirido o directamente en nuestro centro de servicio ILUMILEDS ubicado en Calle Nubia # 179 Colonia del Recreo C.P. 02070 Azcapotzalco Ciudad de México  
Teléfonos: (55) 5208 1209 / (55) 5318 6365 / (55) 2626 4751

El tiempo de reparación de producto no será mayor a 30 días en ningún caso. Excepciones:

La presente garantía no será válida en los siguientes casos:

- a) Cuando el producto hubiese sido utilizado en condiciones distintas a las normales.
- b) Cuando el producto no hubiese sido operado de acuerdo con el instructivo de uso que se le acompaña.
- c) Cuando el producto hubiese sido alterado o reparado por personas no autorizadas por el importador Ilumileds, S.A. de C.V.

Fecha de compra:

---

**iLumileds**