

LUMINARIO DE PISO (LUMINARIO DE LED) PARA EXTERIORES MODELOS ILUPISOPC0420B, ILUPISOPC0821B, ILUPISOPC0822B MARCA ILUMILEDS

MANUAL DE INSTRUCCIONES Y ESPECIFICACIONES

POR FAVOR LEER EL MANUAL ANTES DE USAR EL PRODUCTO (DEPENDIENDO MODELO).



ILUPISOPC0821B

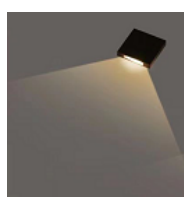

ILUPISOPC0420B

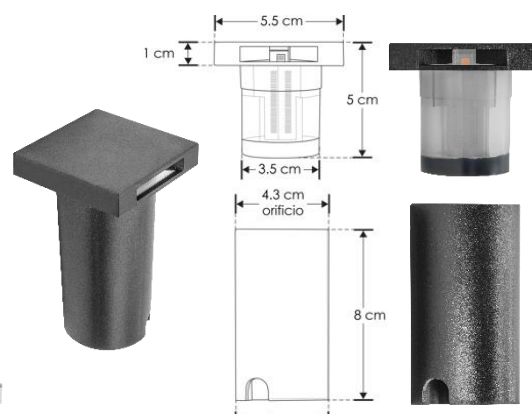

ILUPISOPC0822B



Este luminario se utiliza para crear efectos luminosos en piso. Para empotrar blanco cálido.

a) Estructura y especificaciones

- Material de construcción: Policarbonato acabado negro, incluye housing de policarbonato.
- Lámpara: LED.
- Temperatura de Color Correlacionada: 3 000 K (Blanco cálido).
- CRI: 80

Modelo	Ángulo de apertura	Potencia	Voltaje	Flujo luminoso [lm]	Grado de protección
ILUPISOPC0420B	360° <i>Efecto de luz perimetral</i>	1 W (0.01 – 0.004 A)	100 – 240 V ~ 50/60 Hz	30	IP67
ILUPISOPC0821B	90° <i>Una salida de luz lateral</i>	0.5 W (0.01 – 0.002 A)	100 – 240 V ~ 50/60 Hz	15	IP67
ILUPISOPC0822B	90° <i>Dos salidas de luz laterales</i>	1 W (0.01 – 0.004 A)	100 – 240 V ~ 50/60 Hz	30	IP67

NOTA: LAS CARACTERÍSTICAS TÉCNICAS Y ELÉCTRICAS FAVOR DE CONSULTAR EN LA ETIQUETA DE PRODUCTO.
(Características dependiendo modelo).

Instalación:

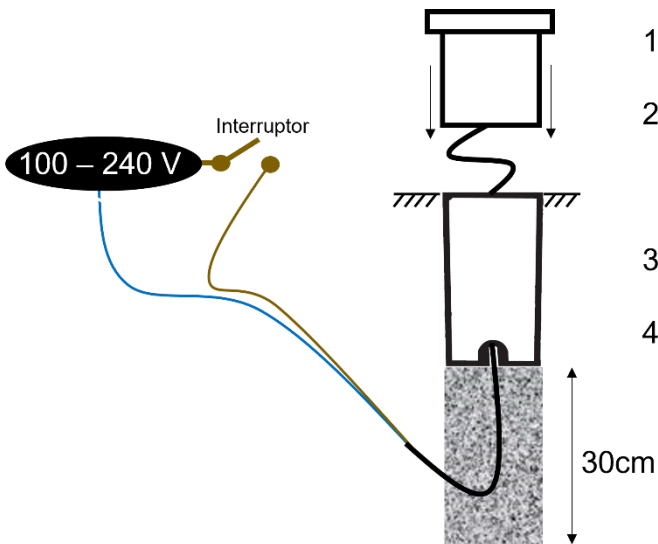

1. Verifique que la energía eléctrica esté apagada antes de iniciar la instalación.
2. Haga la preparación en el piso, considerando que debe dejar una cama de gravilla de por lo menos 30 cm debajo del housing del luminario, para que sirva como dren y evitar que el luminario quede sumergido en agua.
3. Pase los cables de alimentación a través del housing y conecte a la energía eléctrica. Aísle perfectamente.
4. Inserte el luminario en el housing y pruebe su funcionamiento

Para instalación en exteriores considere el método de aislamiento hermético:

AISLAMIENTO DE CONEXIÓN HERMÉTICA

Herramientas a utilizar para realizar aislamiento de conexión hermética:



1.- Coloque la cinta masilla en el inicio del forro de los cables de alimentación de la luminaria y del cable de alimentación eléctrico.



Fig. 1.1 Coloque cinta masilla al primer conductor tanto de alimentación como al de la luminaria.

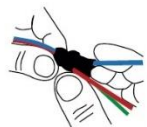

Fig. 1.3 Coloque cinta masilla en el tercer conductor, incorporando este último con los dos anteriores en ambos cables de alimentación eléctrica y cable de la luminaria.

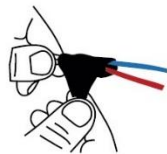

Fig. 1.2 Coloque cinta masilla en el segundo conductor, incorporando este con el primer conductor de ambos cables de alimentación eléctrica y de la luminaria.

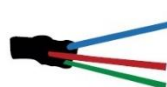

Fig. 1.4 Con los pasos anteriores se generó un sello que evitará el paso de humedad.

2.- Realice el corte en las puntas de ambos cables de alimentación. (Pelar el forro de las puntas).

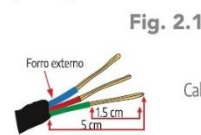

Fig. 2.1

Cable de alimentación eléctrica

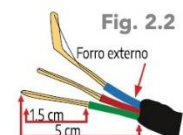

Fig. 2.2

Cable de alimentación de la luminaria

3.- Realice el empalme los conductores 1 a 1 utilizando ambas cintas (cinta masilla y cinta vulcanizable) como lo realizó en el paso 1.

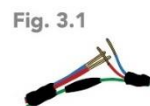

Fig. 3.1



Fig. 3.2

4.- Realice el aislamiento cubriendo la cinta vulcanizable desde el conductor de alimentación en dirección del cable de la luminaria.



Fig. 4.1



Fig. 4.2



Fig. 4.3

5.- Recubra todo aislamiento con la cinta vinil del cable de alimentación en dirección al cable de la luminaria.

Observaciones y recomendaciones:

- Este producto debe ser instalado y operado por personal calificado.
- Nunca realice conexiones mientras la energía eléctrica está conectada.
- Asegúrese que el grado de protección IP corresponde con la aplicación en la que usará este producto.
- Consulte los manuales de operación de otros productos que se vayan a utilizar en conjunto con éste.
- Si tiene dudas sobre la instalación, uso o funcionamiento de este producto contacte a soporte técnico iLumileds desde iLumileds.com.mx
- No abra o intente reparar este producto.
- No use este luminario abajo del agua o en lugares donde quede sumergida en ella.
- No conecte el luminario a un voltaje diferente de 100-240 V ~, porque sufrirá daños irreparables y pérdida de garantía.
- Use el cable eléctrico adecuado para realizar las extensiones y cinta eléctrica vulcanizada.
- Use el cable de puesta a tierra si el luminario lo incluye.
- Deje una cama de gravilla de por lo menos 30cm debajo del luminario para evitar daños por inmersión prolongada en agua, **este producto no es sumergible. Este luminario no debe pisarse.**

No observar e incumplir las recomendaciones descritas en este manual ocasionará la pérdida de garantía.

PÓLIZA DE GARANTÍA

Marca:

Modelo:

Importador: Ilumileds S.A. de C.V. Calz. San Isidro No. 97 Int. 2-2, Col. San Francisco Tetecala, Azcapotzalco, Ciudad de México, México, C.P. 02730. Tel.: (55) 5207 2553

Ilumileds S.A. de C.V. garantiza este producto por 3 años a partir de la fecha de compra en todas y cada una de sus partes y componentes contra cualquier defecto de los materiales y/o mano de obra empleados en su fabricación, sin costo para el consumidor.

Ilumileds, S.A. de C.V. cubrirá los gastos de transportación del producto para lograr el cumplimiento de la garantía dentro de su red de servicio.

Para hacer efectiva la garantía, presente el producto acompañado de esta póliza debidamente sellada por el establecimiento que lo vendió, o la factura, o recibo o comprobante, en el que consten los datos específicos del producto objeto de la compraventa.

El establecimiento en donde el consumidor puede hacer efectiva la garantía, así como adquirir las partes, componentes, consumibles y accesorios: es con el distribuidor autorizado donde el producto fue adquirido o directamente en nuestro centro de servicio ILUMILEDS ubicado en Calle Nubia # 179 Colonia del Recreo C.P. 02070 Azcapotzalco Ciudad de México
Teléfonos: (55) 5208 1209 / (55) 5318 6365 / (55) 2626 4751

El tiempo de reparación de producto no será mayor a 30 días en ningún caso. Excepciones:

La presente garantía no será válida en los siguientes casos:

- a) Cuando el producto hubiese sido utilizado en condiciones distintas a las normales.
- b) Cuando el producto no hubiese sido operado de acuerdo con el instructivo de uso que se le acompaña.
- c) Cuando el producto hubiese sido alterado o reparado por personas no autorizadas por el importador Ilumileds, S.A. de C.V.

Fecha de compra: