

**CONTROLADOR LED MODELO ACCONCCT127V**  
**MANUAL DE INSTRUCCIONES Y ESPECIFICACIONES**  
**POR FAVOR LEER EL MANUAL ANTES DE USAR EL PRODUCTO**

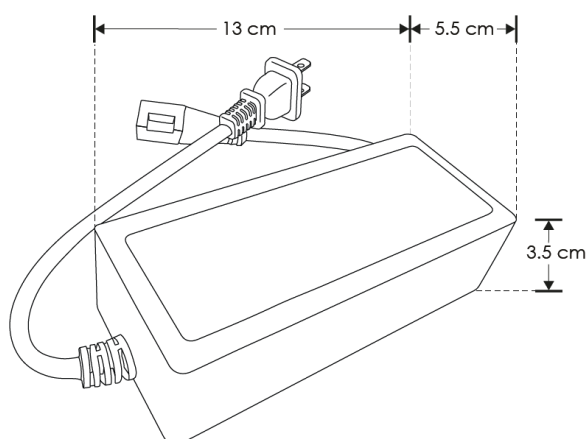

**NOTA: LAS CARACTERÍSTICAS TÉCNICAS Y ELÉCTRICAS FAVOR DE CONSULTAR EN LA ETIQUETA DE PRODUCTO.**

**a) Características**

- Material de construcción: Carcasa de plástico.
- Temperatura de uso:  $-10^{\circ}\text{C}$  a  $+50^{\circ}\text{C}$
- Voltaje de entrada:  $127\text{ V} \sim 50/60\text{ Hz}$  (1.65 A) 210W máximo.
- Voltaje de salida:  $127\text{ V} \text{ ===}$  (1.65 A máximo).
- Salidas: 2 canales (Blanco cálido y blanco).
- Clase térmica:  $120^{\circ}\text{C}$
- Factor de potencia  $> 0.6$
- Tensión de circuito abierto:  $130\text{ V} \text{ ===}$
- Potencia: 210 W (Máximo 30 m de tira de LEDs).
- Grado de protección: IP20 (uso en interiores).
- Compatible con Android 4.4 o iOS 9.0 o posterior.
- Wi-Fi 2.4 GHz
- No usar con atenuadores de luz.

**Control ACCONCCT127V y tira ACTL2835CCT120R se venden por separado.**

**b) Conexiones.**

- Abra el seguro del conector del controlador.
- Inserte la tira en el conector asegurándose que los pines hagan contacto con las pistas internas de la tira.
- Cierre el seguro del conector asegurandose que quede fijo.
- Conecte la clavija del controlador a la energía eléctrica.
- En caso de que la conexión de la tira quede expuesta a la humedad, aisle usando cinta vulcanizada o silicón tipo downcorning y thermofit.

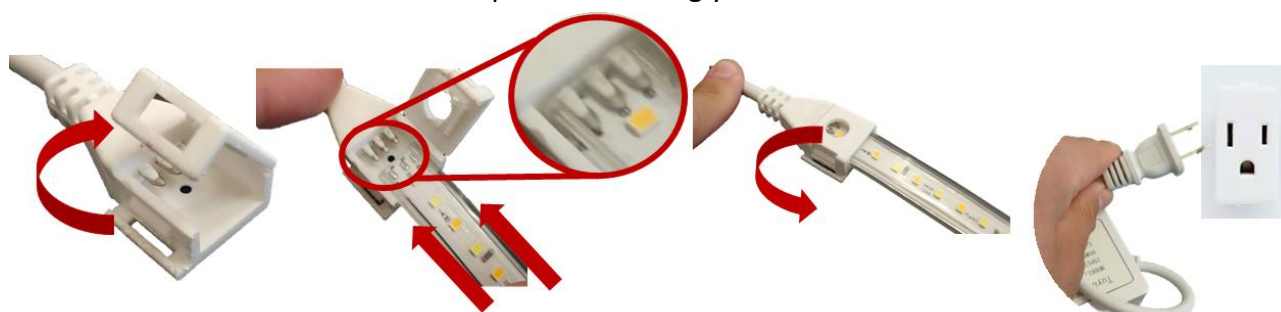

**ILUMILEDs**

### c) Configuración y cambios de color.

- Busque en la tienda de aplicaciones de su teléfono inteligente la aplicación Tuya Smart e instalela.
- Regístrese usando un correo electrónico.
- Toque en el símbolo de añadir dispositivo y después en la sección de iluminación.
- Acceda a la red Wifi de internet local con su contraseña.

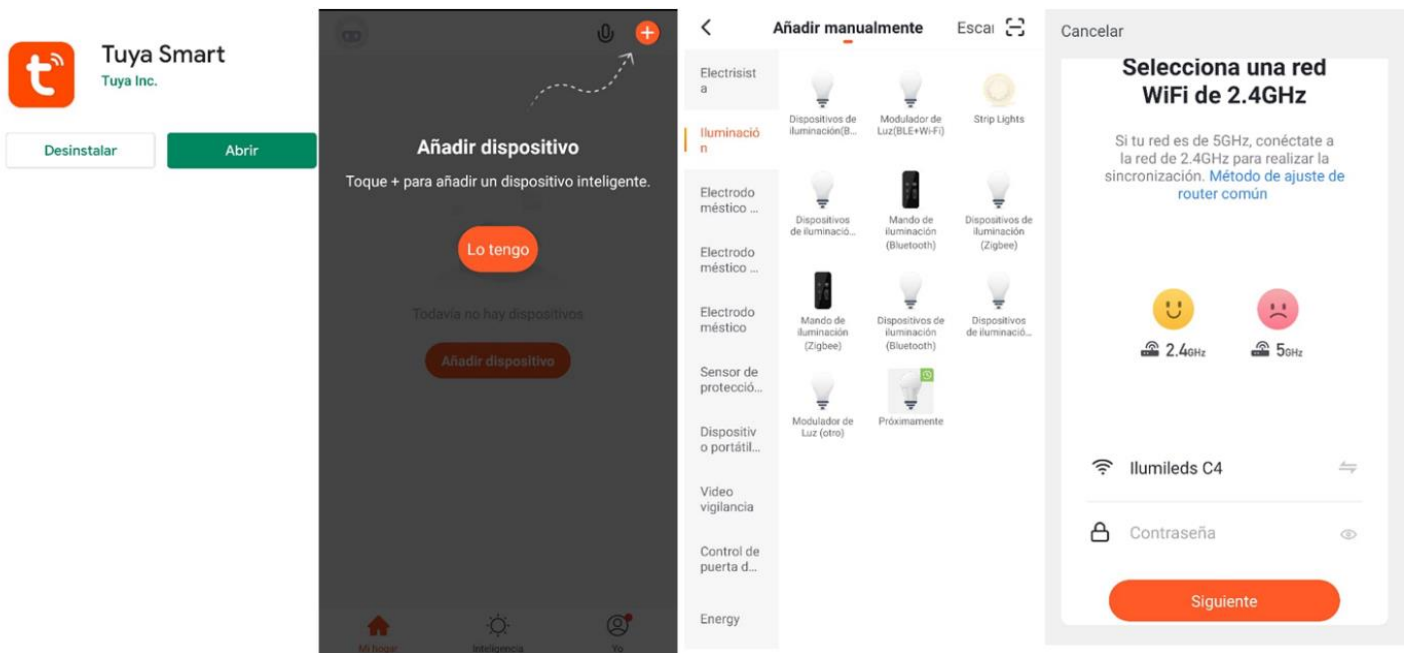

- Conecte el controlador (con la tira previamente instalada) y espere a que el teléfono lo detecte. En caso que no lo detecte, reinicie el controlador conectándolo y desconectándolo rápidamente 5 veces seguidas (la tira de LEDs empezará a parpadear y recibirá el mensaje de éxito en la conexión).
- Entre a las opciones de cambio de color y generacion de escenas para configurar la iluminación.

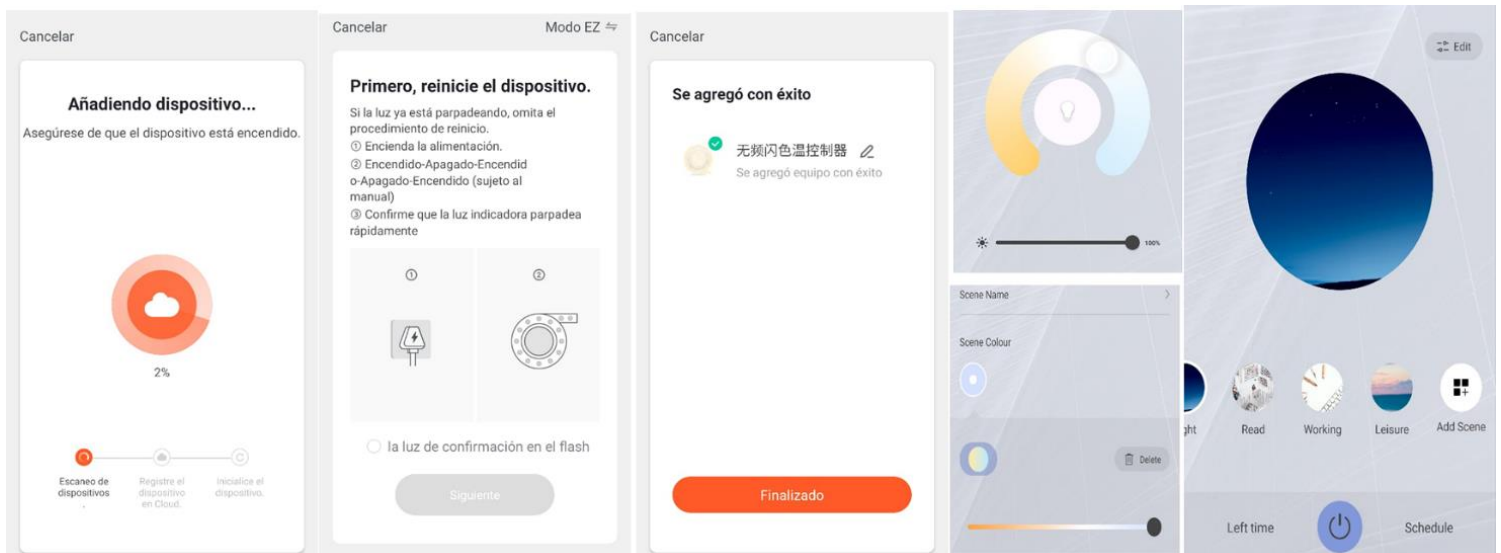

Si es necesario hacer empalmes o conexiones en exterior, siga el metodo de cinta vulcanizada:

## AISLAMIENTO DE CONEXIÓN HERMÉTICA

Herramientas a utilizar para realizar aislamiento de conexión hermética:



1.- Coloque la cinta masilla en el inicio del forro de los cables de alimentación de la luminaria y del cable de alimentación eléctrico.



**Fig. 1.1** Coloque cinta masilla al primer conductor tanto de alimentación como al de la luminaria.



**Fig. 1.2** Coloque cinta masilla en el segundo conductor, incorporando este con el primer conductor de ambos cables de alimentación eléctrica y de la luminaria.



**Fig. 1.3** Coloque cinta masilla en el tercer conductor, incorporando este último con los dos anteriores en ambos cables de alimentación eléctrica y cable de la luminaria.



**Fig. 1.4** Con los pasos anteriores se generó un sello que evitará el paso de humedad.

2.- Realice el corte en las puntas de ambos cables de alimentación. (Pelar el forro de las puntas).



3.- Realice el empalme los conductores 1 a 1 utilizando ambas cintas (cinta masilla y cinta vulcanizable) como lo realizó en el paso 1.



4.- Realice el aislamiento cubriendo la cinta vulcanizable desde el conductor de alimentación en dirección del cable de la luminaria.

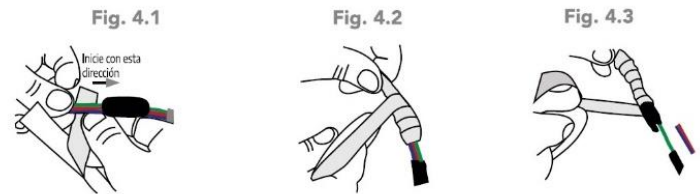

5.- Recubra todo aislamiento con la cinta vinil del cable de alimentación en dirección al cable de la luminaria.

Nunca doble o instale la tira de LED en ángulos rectos ya que puede dañarse.

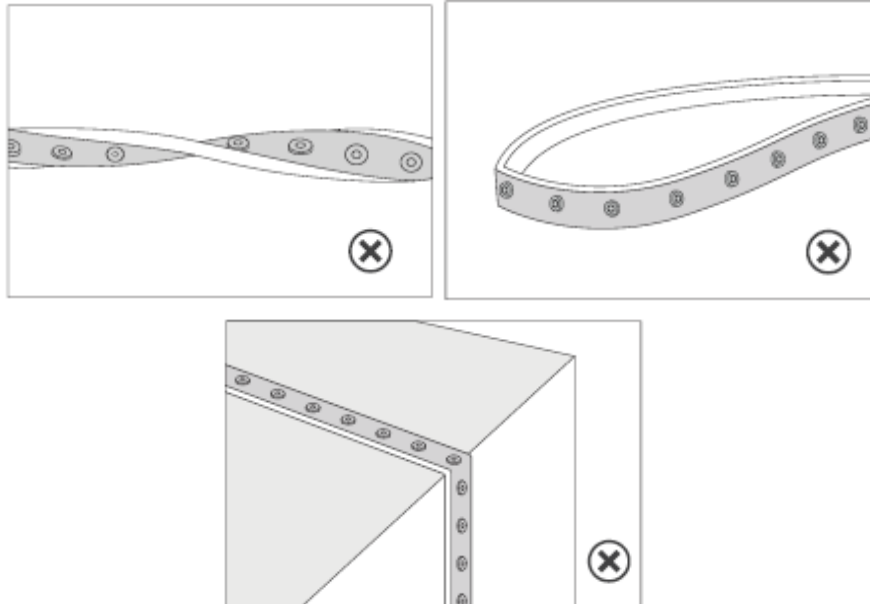

## Para la creación de grupos y compartir equipos a más usuarios

1. Conecte la tira de LED al controlador y conecte el controlador a la energía eléctrica



2. Vaya a la tienda de aplicaciones y descargue la aplicación Tuya Smart en cada teléfono que usará los equipos.

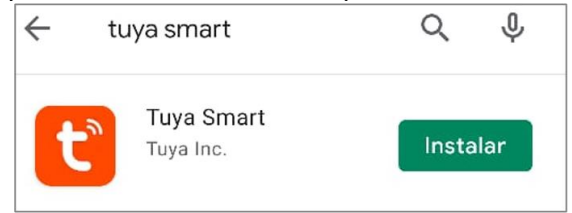

3. Debe crear una cuenta en la aplicación con un correo electrónico para cada usuario y el administrador del equipo.

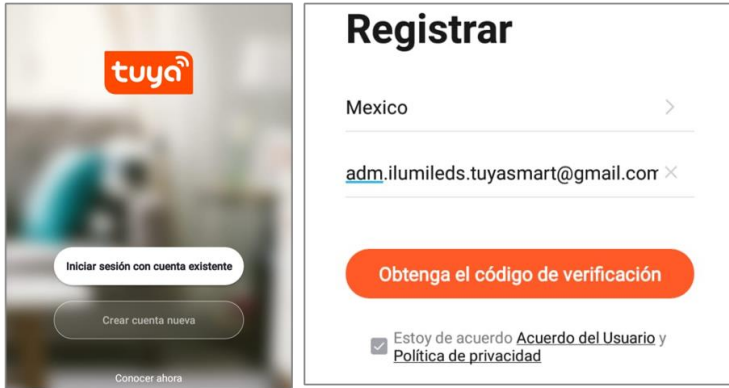

4. Configure el equipo desde la cuenta del administrador.

- Encienda y apague el controlador varias veces hasta que la tira de LEDs parpadee.
- Añadir dispositivo / iluminación / Luces de Tira (Wi-fi).
- Conéctese a la red de internet.

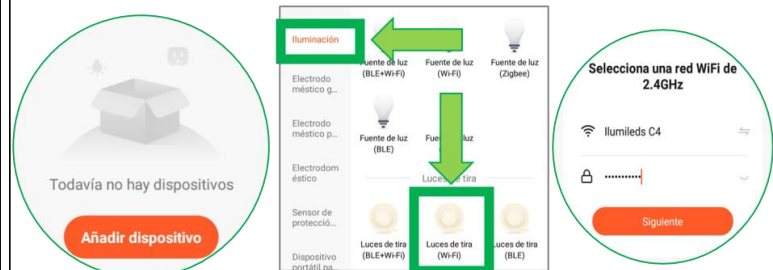

- Espere mientras La aplicación agrega al controlador.



6. Instale la aplicación y haga una cuenta para un nuevo usuario



7. Desde la cuenta del administrador vaya a: Yo / Gestión del hogar / Crear una familia Y configure el nombre del hogar y su ubicación.



## 8. Comparta el equipo con el usuario nuevo

- Desde la cuenta del administrador vaya a: Yo / Gestión del hogar / Hogar / Añadir miembro / Copiar
- Envié la invitación por mensaje de texto al usuario nuevo.

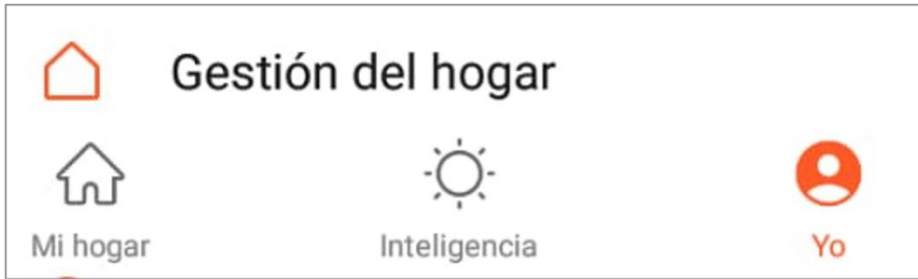

## 9. Desde la cuenta del nuevo usuario vaya a: Yo / Gestión del Hogar / Ingresa a una familia Y coloque el código de la invitación. Verá que el equipo ya está configurado en la cuenta del usuario nuevo.

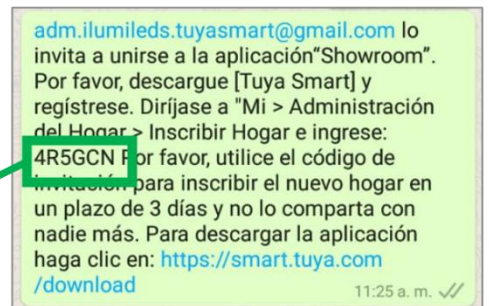

## 10. Por último, en la cuenta del administrador vaya a: Mi Hogar / Seleccione equipo / Editar / Compartir equipo / Añadir Y ponga el correo del usuario nuevo

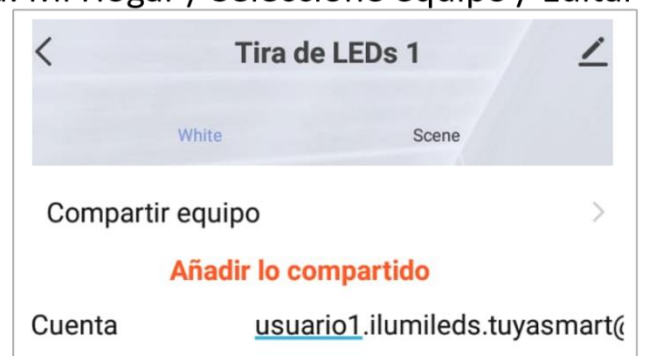

Ahora puede controlar el equipo desde la app del administrador y la del usuario nuevo

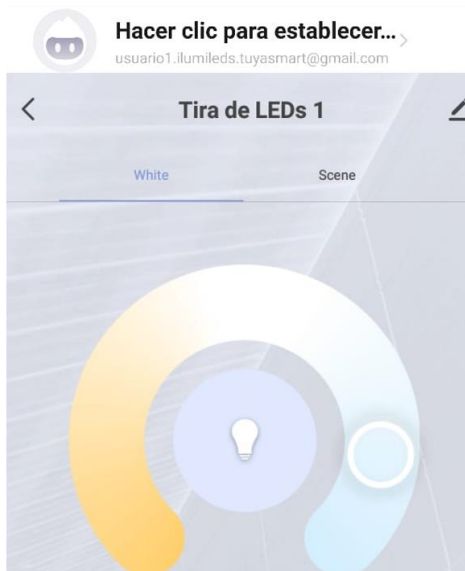
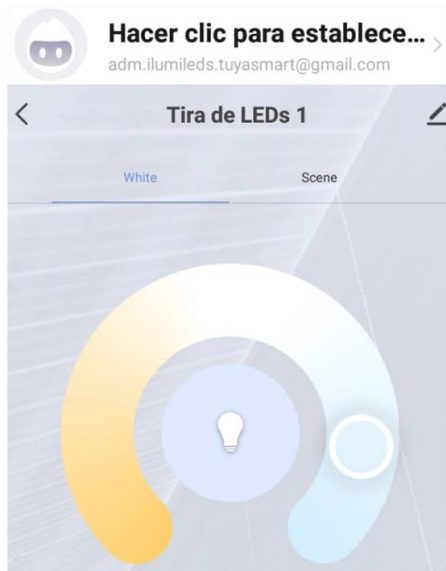

*Puede agregar más usuarios sin importar que no estén conectados a la misma red de internet, y sin importar su ubicación siempre y cuando tenga acceso a internet (datos móviles o wifi). Solo debe generar invitaciones para cada usuario y configurar las cuentas.*

También puede realizar / editar escenas, y programar: colores, brillo, cambios en la iluminación.

Editar escena

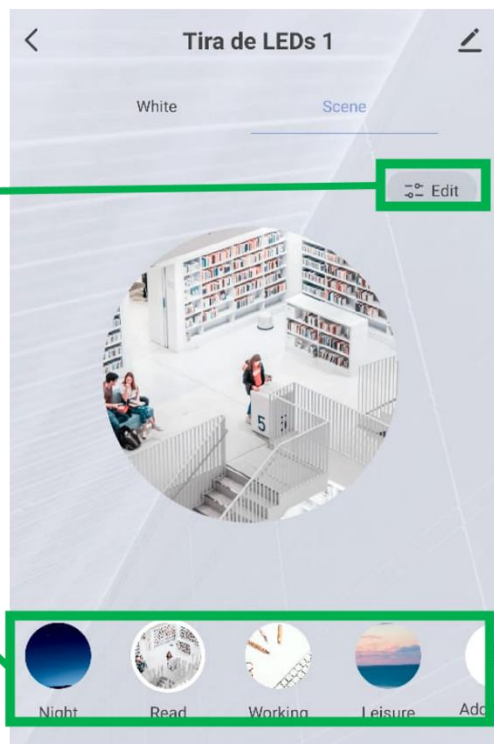

Escenas

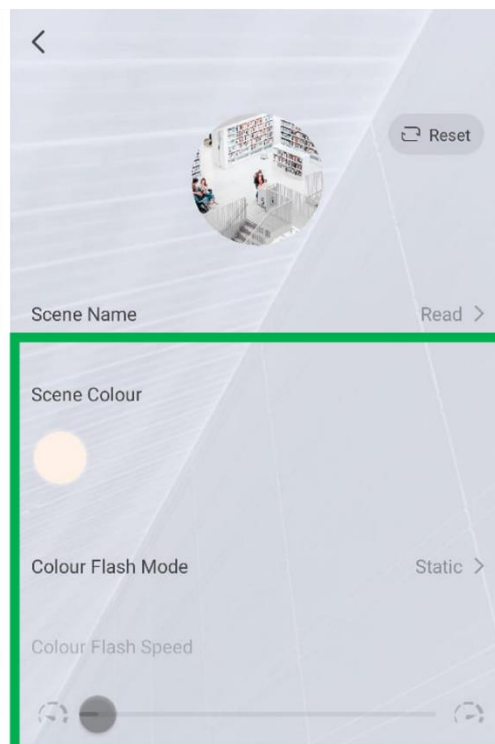
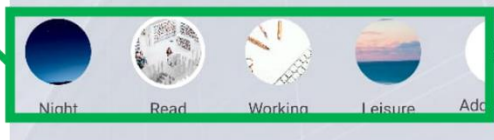

Configurar escena

**NO CONECTE LA TIRA DIRECTAMENTE A LA CORRIENTE ELÉCTRICA PORQUE EL PRODUCTO SUFRIRÁ DAÑOS IRREPARABLES Y PÉRDIDA DE LA GARANTÍA, SIEMPRE DEBE EMPLEARSE UNA FUENTE DE ALIMENTACIÓN PARA SU CORRECTO FUNCIONAMIENTO.**

**iLumileds**

**Notas:**

- La tira de LEDs extraplana siempre debe instalarse sobre un material disipador de calor (se recomienda perfil de aluminio), si se instala en una superficie diferente puede haber daño prematuro en la tira ocasionado por sobrecalentamiento.
- Antes de pegar la tira de LEDs, se debe limpiar perfectamente la superficie del perfil de aluminio en donde se instalará, asegurándose que quede libre de polvo, grasa y suciedad. Para esto puede usarse gasolina blanca y tela de microfibra. Una vez que limpie el perfil de aluminio, deje secar antes de pegar la tira y no lo toque nuevamente para evitar que quede grasa. (Consulte el manual de operación del perfil a utilizar).
- No use thinner para limpiar las cubiertas de los Kits de perfil de aluminio de iLumileds.
- Las tiras IP20 o IP30 nunca deben instalarse en lugares donde se mojen o con humedad.
- Para pegar la tira al perfil de aluminio, quite el recubrimiento de la cinta doble cara conforme se va adhiriendo la tira y haga presión con los dedos sobre la tira asegurándose que quede perfectamente unida al perfil. Evite usar herramientas como desarmadores o pinzas para presionar la tira ya que puede provocar daños a los componentes.
- Si hay suciedad en el perfil de aluminio, o no se adhiere correctamente la tira, pueden provocarse daños prematuros en los componentes.
- Este producto debe ser instalado por personal calificado.
- No haga dobleces pronunciados ni pise la tira de LEDs.
- Consulte el manual de la fuente de poder y el perfil de aluminio a utilizar.
- Nunca conecte más de 5m en serie, si se requiere conectar más de 5m a la misma fuente de poder, se deberá llevar alimentación (cables) independientes para el tramo excedente.
- Asegúrese de que el grado de protección IP de la tira y los componentes a utilizar en la instalación corresponden con las condiciones de uso.
- **Para calcular la fuente de poder adecuada, considere el que el voltaje de alimentación de la tira debe ser igual al voltaje de salida de la fuente. Para calcular la potencia de la fuente multiplique el consumo por metro por la cantidad de metros a utilizar. Siempre use las fuentes de poder a máximo el 80% de su potencia máxima (vea el manual de operación de la fuente a utilizar).**
- Si tiene dudas sobre la instalación, uso o funcionamiento de este producto contacte a soporte técnico iLumileds desde [iLumileds.com.mx](mailto:soporte@iLumileds.com.mx)
- Este aparato no se destina para utilizarse por personas (incluyendo niños) cuyas capacidades físicas sensoriales o mentales sean diferentes o sean reducidas o carezcan de experiencia o conocimiento a menos que dichas personas reciban una supervisión o capacitación para el funcionamiento del aparato por una persona responsable de su seguridad.
- Los niños deben supervisarse para asegurarse que ellos no empleen este aparato como un juguete.
- Para el cambio de lámpara, se debe desenergizar el controlador.
- No se emplean capacitores que contengan bifenilos policlorados (PCB) en la construcción del controlador.
- Controlador diseñado para uso exclusivo en interiores

**No observar y cumplir las recomendaciones descritas en este manual puede ocasionar pérdida de garantía.**

**PÓLIZA DE GARANTÍA**

Marca:

Modelo:

Importador: Ilumileds S.A. de C.V. Calz. San Isidro No. 97 Int. 2-2, Col. San Francisco Tetecala, Azcapotzalco, Ciudad de México, México, C.P. 02730.  
Tel.: (55)52072553

Ilumileds S.A. de C.V. garantiza este producto por 1 año a partir de la fecha de compra en todas y cada una de sus partes y componentes contra cualquier defecto de los materiales y/o mano de obra empleados en su fabricación, sin costo para el consumidor.

Ilumileds, S.A. de C.V. cubrirá los gastos de transportación del producto para lograr el cumplimiento de la garantía dentro de su red de servicio.

Para hacer efectiva la garantía presente el producto acompañado de la póliza de garantía correspondiente debidamente sellada por el establecimiento que lo vendió, o la factura, o recibo o comprobante, en el que consten los datos específicos del producto objeto de la compraventa.

El establecimiento en donde el consumidor puede hacer efectiva la garantía, así como adquirir las partes, componentes, consumibles y accesorios: es con el distribuidor autorizado donde el producto fue adquirido o directamente en nuestro centro de servicio ILUMILEDs ubicado en Callejón de Atenco No. 5, Col. San Martín Xochinahuac, Azcapotzalco, Ciudad de México, México, C.P. 02120.

Tel. (55)26264751

El tiempo de reparación de producto no será mayor a 30 días en ningún caso.

Excepciones:

La presente garantía no será válida en los siguientes casos:

- a) Cuando el producto hubiese sido utilizado en condiciones distintas a las normales.
- b) Cuando el producto no hubiese sido operado de acuerdo con el instructivo de uso que se le acompaña.
- c) Cuando el producto hubiese sido alterado o reparado por personas no autorizadas por el importador Ilumileds, S.A. de C.V.

Fecha de compra: \_\_\_\_\_

**iLumileds**