

**KIT DE PERFIL DE ALUMINIO ILUPA2404KIT.
 MANUAL DE INSTRUCCIONES Y ESPECIFICACIONES
 POR FAVOR LEER EL MANUAL ANTES DE USAR EL PRODUCTO**

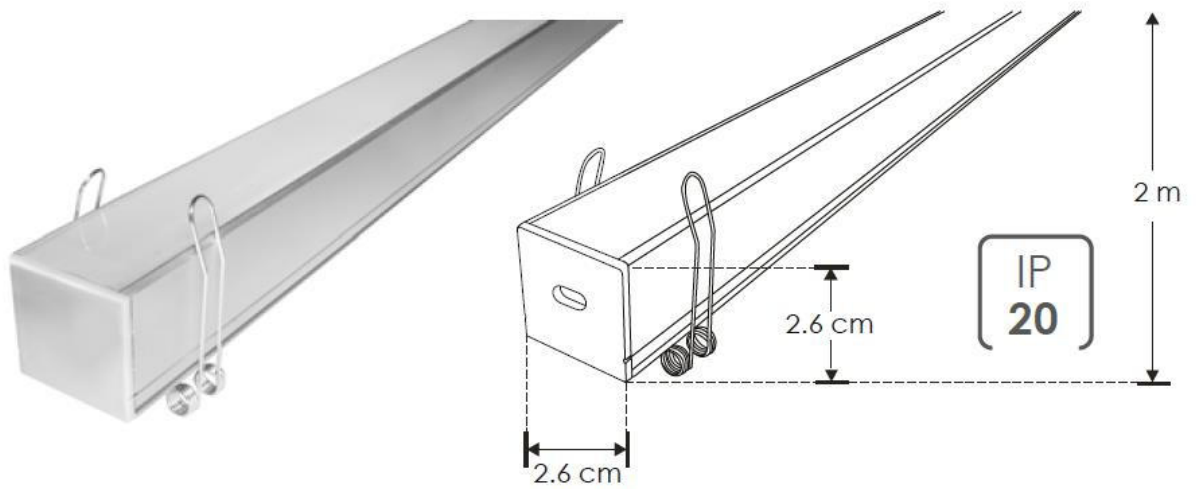
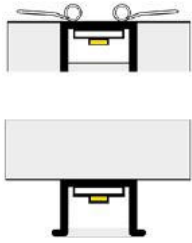

MODELO ILUPA2404KIT.
 60 LEDs por metro
 Efecto uniforme
 Se marcan puntos de luz
 120 LEDs por metro
 Efecto uniforme
 Se marcan ligeramente puntos de luz
 Concentración de LEDs en Tira extraplana
 210 LEDs por metro
 Efecto uniforme
 240 LEDs por metro
 Efecto uniforme
 300 LEDs por metro
 Efecto uniforme

Utilizado para fabricar luminarios de LEDs con tiras extraplana de 12/24V cc, para uso en interiores.
NOTA: LAS CARACTERÍSTICAS TÉCNICAS Y ELÉCTRICAS FAVOR DE CONSULTAR EN LA ETIQUETA DE PRODUCTO.

a) CARACTERÍSTICAS

Kit de perfil de aluminio sin ceja, acabado natural de sobreponer o empotrar de 2 m de largo, para recibir tira extraplana de LEDs Incluye: Mica, kit de 2 tapas laterales, kit de 2 grapas y kit de 2 resortes.

b) ARMADO DE LUMINARIOS

- Saque de su empaque los componentes del kit e identifíquelos:

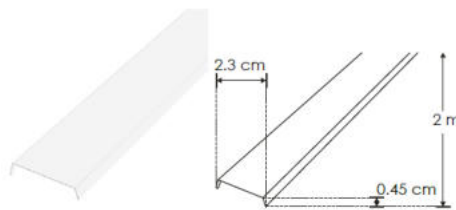

MICDIFILUPA2404

Acrílico difuso para perfil de aluminio ILUPA2404, 2 m de largo

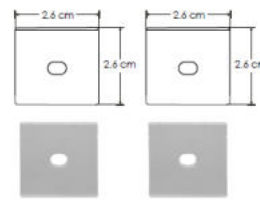

SETILUPA2404

Kit de 2 tapas de plástico laterales para terminación de perfil ILUPA2404

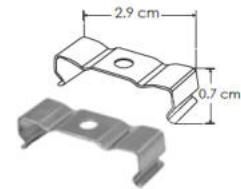

GRAPAILUPA2404

Grapa de sujeción para perfil de aluminio ILUPA2404

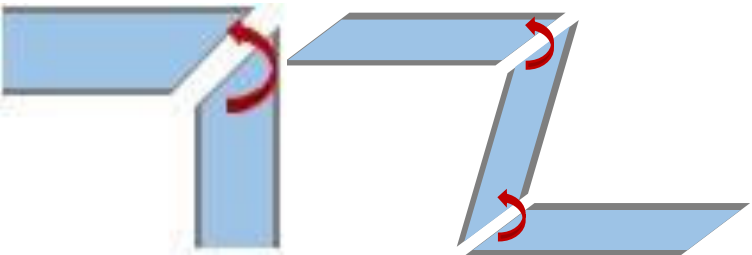
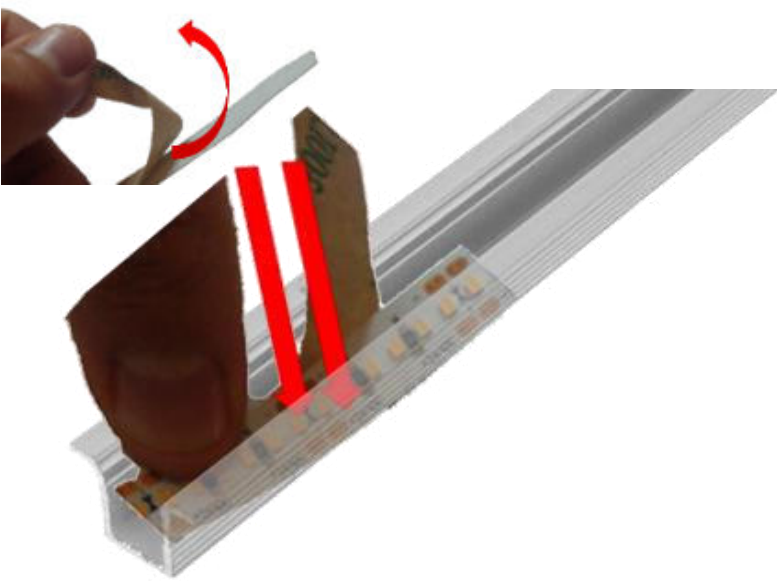
<p>Verifique la longitud de la tira de LED a emplear, la distancia entre cortes y ancho (En el caso de las Tiras extraplanas verificar este dato en la ficha técnica).</p>	
<p>Realice los cortes en el perfil y la mica a la medida necesaria para armar el luminario usando una ingletadora o segueta.</p>	
<p>Para realizar figuras como marcos o ángulos a 90°, haga los cortes diagonales, para que, al unir los dos tramos de perfil de aluminio, se forme la figura deseada sin sombras ni obstáculos en el luminario terminado.</p> <p>Figura 1. Esquina de 90° formada por dos cortes de 45° cada uno</p> <p>Figura 2. Figura con diferentes ángulos de corte</p>	 <p style="text-align: center;">Figura 1 Figura 2</p>
<p>Limpie perfectamente el perfil de aluminio usando gasolina blanca y estopa para quitar los restos de grasa y polvo que pudiera haber dentro, una vez que lo limpió, no toque nuevamente la superficie en donde se instalará la tira de LED.</p> <p>NO LIMPIE CON THINNER LA MICA DIFUSA YA QUE PUEDE MALTRATARSE.</p>	
<p>Pegue firmemente la tira de LEDs al perfil de aluminio, cuidando que no queden partículas de polvo, restos de recortes de aluminio o algún objeto que no permita el contacto total de la tira con el perfil.</p> <p>(Si no hay buen contacto, no habrá una correcta disipación de calor, provocando que la tira pueda sufrir daños por sobrecalentamiento).</p>	

En caso de que sea necesario fijar el perfil directamente, avellane la perforación para asegurarse que la tira de LED quede perfectamente adherida al perfil.

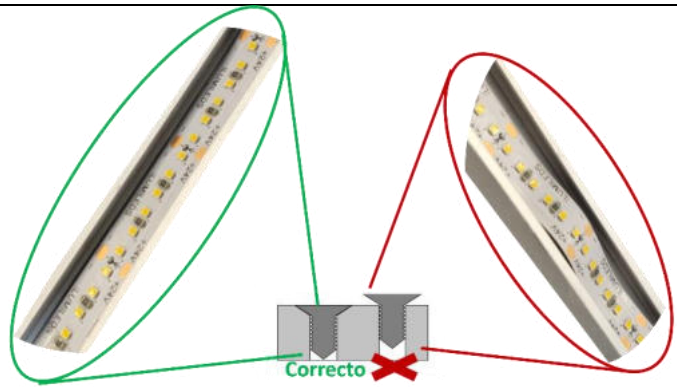

Conecte la tira de LEDs al cable de alimentación usando un cautín de lápiz y soldadura de estaño para soldar en las terminales indicadas (Ver manual de operación de la tira de LEDs o regleta de LEDs utilizada).

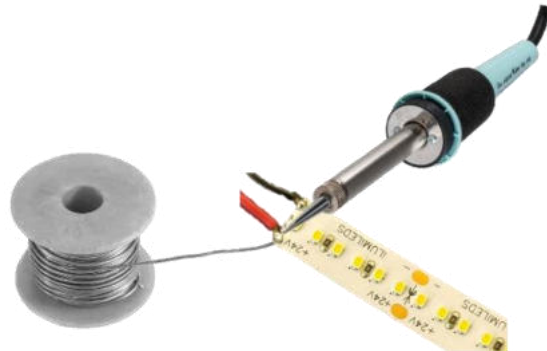

Pruebe que la tira de LEDs encienda.

En caso de utilizar regletas de LED rígidas debe tener cuidado que no queden rebabas de los cortes que puedan hacer contacto con los puntos de alimentación de la regleta.

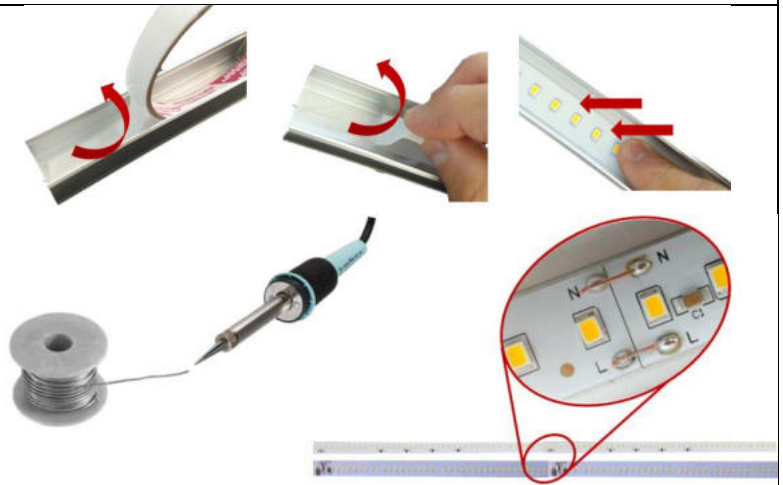

Es posible alimentar hasta cuatro regletas en serie, interconectando las terminales de cada una usando cautín y puentes de alambre.

- Limpie perfectamente el interior del perfil (como indica el paso 4)
- Coloque cinta doble cara.
- Pegue firmemente la regleta, no use pinzas o herramientas que puedan dañar los componentes de la tarjeta rígida.
- Realice conexiones.
- Pruebe su funcionamiento.



Para instalar tira de LED en un ángulo (unión de dos líneas de perfil) instale la tira de LED en ambas líneas, dejando ligeramente más larga en una de ellas, para evitar sombras. Alimente la tira de LED por cada uno de los extremos.

Evite que la tira de LED quede encimada una con otra.

Después coloque las micas con cortes diagonales (paso 3).

Para hacer ángulos con la luz interna, pegue la tira de LED después de fijar el perfil de aluminio, procurando que el doblé coincida con un punto de corte de la tira.

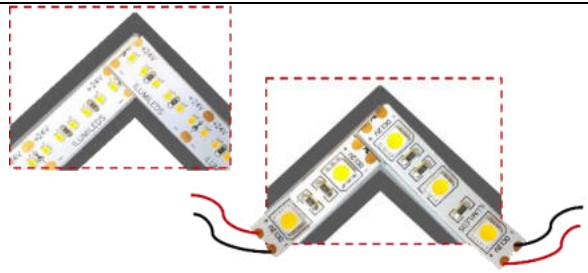

Alimentación

Alimentación

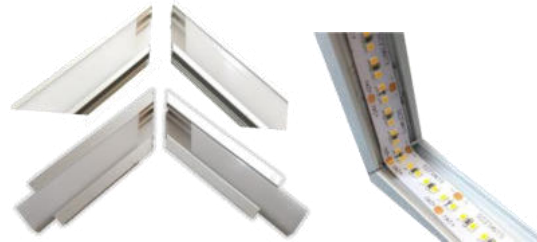

Para instalar tira de LED en una intersección de dos líneas luminosas haga el corte del perfil a la medida deseada y una las líneas.

Sombras en las intersecciones

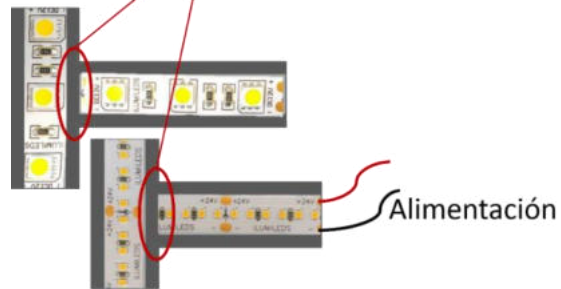

Si desea que no haya sombra en las intersecciones de las líneas luminosas, haga un saque en el perfil y la ceja (si existe) para que la segunda línea embone.

Sin sombras en las intersecciones

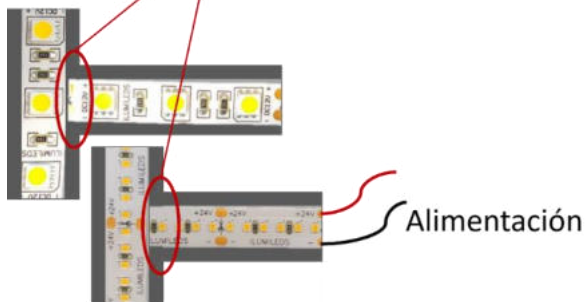

Consulte el manual de operación de la tira de LEDs extraplana a utilizar para ver los requerimientos y recomendaciones de instalación.

FIJACIÓN DE LUMINARIO

- Sobrepuesto
 - Fije las grapas en el área donde se colocará el perfil de aluminio, de manera que queden perfectamente alineadas. Se recomienda usar dos grapas por cada tramo de perfil de aluminio. Se recomienda distribuir el peso de manera uniforme para que el perfil no se "cuelgue".
 - Inserte el perfil de aluminio a presión dentro de las grapas.
 - Conecte a la alimentación eléctrica y pruebe su funcionamiento.

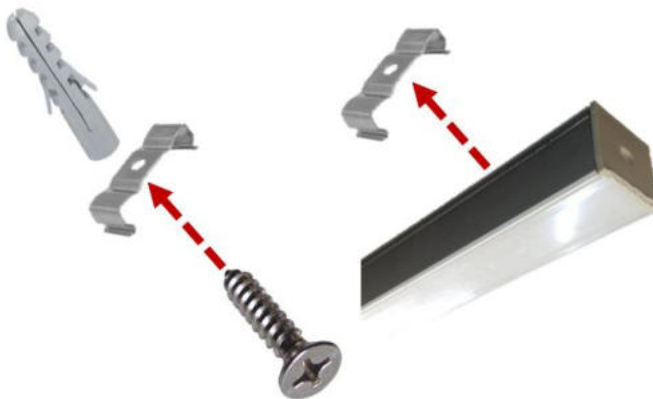

- Empotrado
 - Haga una ranura de acuerdo con las medidas del perfil.
 - Fije las grapas dentro de la ranura donde se colocará el perfil de aluminio, de manera que queden perfectamente alineadas. Se recomienda usar dos grapas por cada tramo de perfil de aluminio. Se recomienda distribuir el peso de manera uniforme.
 - Inserte el luminario a presión dentro de las grapas.
 - Conecte la alimentación eléctrica y pruebe su funcionamiento

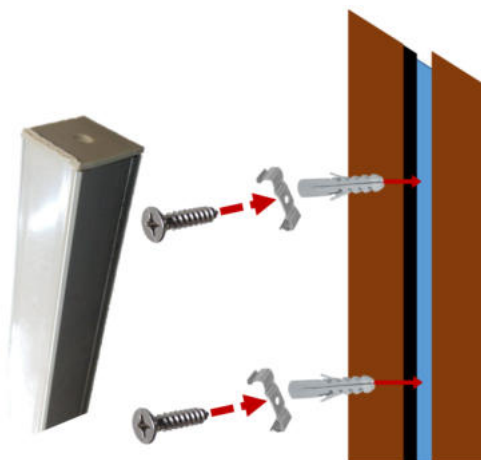

Alimentación

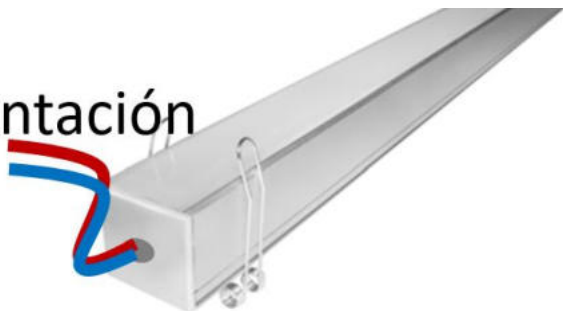

Perfil sobrepuesto



Perfil empotrado

iLumileds



Notas:

- La tira de LEDs extraplana siempre debe instalarse sobre un material disipador de calor (se recomienda perfil de aluminio), si se instala en una superficie diferente puede haber daño prematuro en la tira ocasionado por sobrecalentamiento. Antes de pegar la tira de LEDs, se debe limpiar perfectamente la superficie del perfil de aluminio en donde se instalará, asegurándose que quede libre de polvo, grasa y suciedad. Para esto puede usarse thinner y tela de microfibra. Una vez que limpie el perfil de aluminio, deje secar antes de pegar la tira y no lo toque nuevamente para evitar que quede grasa. No use thinner para limpiar las cubiertas de los Kits de perfil de aluminio de iLumileds.
 - Las tiras IP20 o IP30 nunca deben instalarse en lugares donde se mojen o con humedad.
 - Para pegar la tira al perfil de aluminio, quite el recubrimiento de la cinta doble cara conforme se va adhiriendo la tira y haga presión con los dedos sobre la tira asegurándose que quede perfectamente unida al perfil. Evite usar herramientas como desarmadores o pinzas para presionar la tira ya que puede provocar daños a los componentes.
 - Si hay suciedad en el perfil de aluminio, o no se adhiere correctamente la tira, pueden provocarse daños prematuros en los componentes. Este producto debe ser instalado por personal calificado. No haga dobleces pronunciados ni pise la tira de LEDs. Consulte el manual de la fuente de poder y de la Tira de LEDs a utilizar.
 - Nunca conecte más de 5m en serie, si se requiere conectar más de 5m a la misma fuente de poder, se deberá llevar alimentación (cables) independientes para el tramo excedente. Nunca realice conexiones mientras la energía eléctrica está conectada.
 - Asegúrese que el grado de protección IP corresponde con la aplicación en la que usará este producto. Consulte los manuales de operación de otros productos que se vayan a utilizar en conjunto con éste.
 - Si tiene dudas sobre la instalación, uso o funcionamiento de este producto contacte a soporte técnico iLumileds desde iLumileds.com.mx
- No observar y cumplir las recomendaciones descritas en este manual puede ocasionar pérdida de garantía**

PÓLIZA DE GARANTÍA

Marca:

Modelo:

Importador: Ilumileds S.A. de C.V. Calz. San Isidro No. 97 Int 2-2, Col. San Francisco Tetecala, Azcapotzalco, Ciudad de México, México, C.P. 02730.
Tel.: (55)52072553

Ilumileds S.A. de C.V. garantiza este producto por 1 año a partir de la fecha de compra en todas y cada una de sus partes y componentes contra cualquier defecto de los materiales y/o mano de obra empleados en su fabricación, sin costo para el consumidor.

Ilumileds, S.A. de C.V. cubrirá los gastos de transportación del producto para lograr el cumplimiento de la garantía dentro de su red de servicio. Para hacer efectiva la garantía presente el producto acompañado de la póliza de garantía correspondiente debidamente sellada por el establecimiento que lo vendió, o la factura, o recibo o comprobante, en el que consten los datos específicos del producto objeto de la compraventa.

El establecimiento en donde el consumidor puede hacer efectiva la garantía, así como adquirir las partes, componentes, consumibles y accesorios: es con el distribuidor autorizado donde el producto fue adquirido o directamente en nuestro centro de servicio ILUMILEDS ubicado en Callejón de Atenco No. 5, Col. San Martín Xochinahuac, Azcapotzalco, Ciudad de México, México, C.P. 02120.

Tel. (55)26264751

El tiempo de reparación de producto no será mayor a 30 días en ningún caso.

Excepciones:

La presente garantía no será válida en los siguientes casos:

- a) Cuando el producto hubiese sido utilizado en condiciones distintas a las normales.
- b) Cuando el producto no hubiese sido operado de acuerdo con el instructivo de uso que se le acompaña.
- c) Cuando el producto hubiese sido alterado o reparado por personas no autorizadas por el importador Ilumileds, S.A. de C.V.

Fecha de compra: _____

iLumileds